



Air purifier

Floor standing or desktop type

Model

MC55WVM

Air Purifier OPERATION MANUAL



- Thank you for purchasing this air purifier.
 - Please read the operation manual carefully and follow it for correct use.
 - **Please read the “Safety Precautions” section before use.** [▶Page 3-5](#)
- Please keep the operation manual in a safe place for later reference.

English

Deutsch

Français

Nederlands

Español

Italiano

Ελληνικά

Polski

Русский

Türkçe

Eigenschaften

Streamer-Technologie



Bei dieser Technologie kommt eine „Streamer-Entladung“ zum Einsatz, eine Art von Plasma-Entladung, die im Luftreiniger erzeugt wird und aus Hochgeschwindigkeits-Elektronen besteht, die über eine starke Oxidationsfähigkeit verfügen. Bei der Entladung werden Gerüche rasch beseitigt. (Die Hochgeschwindigkeits-Elektronen werden zu Ihrer Sicherheit innerhalb der Einheit erzeugt und dann absorbiert.)

Bei der Streamer-Entladung wird absorbiertes Geruch abgebaut. Beim Zersetzungszyklus wird die Desodorierungsleistung beibehalten.

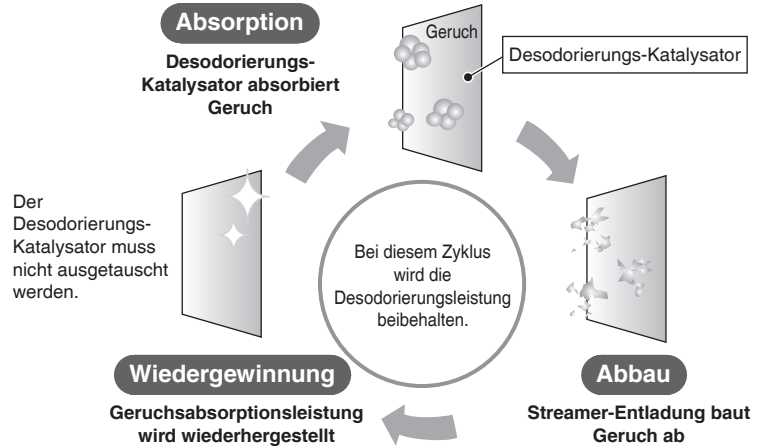

Der Betrieb des Streamers hängt vom Ausmaß der Luftverunreinigungen ab.

Während des Betriebs ist eventuell ein zischendes Geräusch bei der Streamer-Entladung zu hören, was jedoch kein Anzeichen für eine Anomalie ist.

Darüber hinaus kann dieses Geräusch je nach Betriebsumgebung schwächer werden oder sich verändern, was allerdings normal ist.

Eventuell kann am Luftauslass ein leichter Geruch wahrnehmbar sein, da kleinste Mengen Ozon erzeugt werden. Diese Menge ist jedoch geringfügig und gefährdet Ihre Gesundheit nicht.

Aktive Plasma-Ionen-Technologie

Bei der „Plasma-Ionen“-Technologie werden durch eine Plasma-Entladung Ionen in die Luft abgegeben und mit Komponenten in der Luft kombiniert, um aktive Verbindungen wie OH-Radikale mit starker Oxidationsfähigkeit zu erzeugen. Diese Technologie haftet und wirkt auf der Oberfläche von Stoffen wie beispielsweise Schimmel und Allergenen.

■ Suppressionsmechanismus durch aktive Plasma-Ionen (Abbildung)

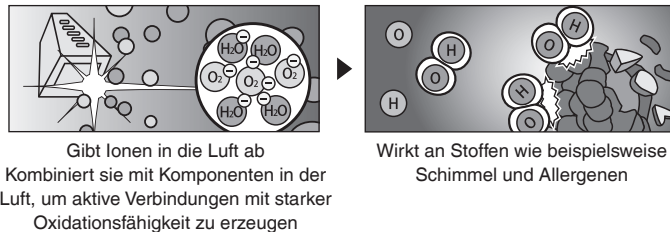

Kontrolle von PM2,5

Beseitigung von 99 % der 0,1-2,5 µm Partikel (*1).

- Berücksichtigt nicht den Zustrom neuer Partikel aus Außenbereichen aufgrund von Belüftung etc.
- PM2,5 ist ein allgemeiner Begriff für Feinstaub mit einer Größe von 2,5 µm oder weniger.
- Die Beseitigung von Feinstaub mit einer Größe von weniger als 0,1 µm durch diesen Luftreiniger wurde nicht nachgewiesen. Dieses Produkt ist nicht in der Lage, alle giftigen Stoffe in der Luft zu beseitigen.

(*1) Prüfmethode: Standard des Verbands der japanischen Elektrohersteller (JEMA) (JEM1467)

Entscheidungskriterien: Die Beseitigung von 99 % des 0,1-2,5 µm Feinstaubes in einem 32 m³ luftdichten Raum in 90 Minuten oder weniger. Äquivalenzwert für 32 m³ Prüfraum.

Stoffe, die sich kontrollieren/zersetzen lassen



Schimmel



Pollen



Allergene wie
Staubmilbenexkremente
und Rückstände



Gerüche



Formaldehyd



Dieselruß



NOx



Staub



Gelber Sand

Stoffe, die sich abfangen lassen

Inhalt

Vor dem Betrieb lesen

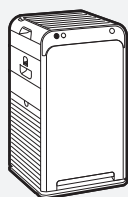

Eigenschaften.....	1
Sicherheitshinweise.....	3
Sicherheitshinweis für die Verwendung	5
Bezeichnung von Teilen und Funktionen	6
Vorbereitung vor dem Betrieb.....	9

Betrieb

Verwendung der Luftreinigungsfunktion	12
Ändern der Luftmenge	12

Nützliche Funktionen

Betrieb der Einheit in einem MODUS	13
AUTOMATISCHES GEBLÄSE / ECONO / ANTI-POLLEN	
Verwendung der Kindersicherung	15
Justieren der Helligkeit der Anzeigelampe	15

Erweiterte Einstellungen

Leistungseinstellungen für Streamer	16
Einstellungen für die Ausgabe von aktiven Plasma-Ionen	16
Empfindlichkeitseinstellung für Staub / PM2,5-Sensor	17
Einstellungen der Modi im ECONO-MODUS	18

Wartung



Wartung	19
Streamer-Einheit Austausch	21
Separat erhältliche Teile	22
Bei längerer Nichtverwendung der Einheit	22

Störungssuche

Informationen über die Anzeigelampen	23
Häufig gestellte Fragen	24
Störungssuche	25
Spezifikationen	28

Sicherheitshinweise

- Beachten Sie diese Sicherheitshinweise, um Sachschäden oder Verletzungen zu vermeiden.
- Die Folgen einer unkorrekten Verwendung werden wie folgt kategorisiert:



 WARNUNG	 VORSICHT
Die nicht korrekte Befolgung dieser Anweisungen kann zu Verletzungen und auch zum Tod führen.	Die nicht korrekte Befolgung dieser Anweisungen kann zu Sachschäden oder Verletzungen und je nach Umständen auch zu schweren Verletzungen führen.

- Die zu befolgenden Sicherheitshinweise sind durch die folgenden Symbole kategorisiert:

 Versuchen Sie dies niemals.	 Befolgen Sie die Anweisungen.
---	---

 **WARNUNG** Beachten Sie die folgenden Hinweise, um Feuer, Stromschlag oder schwere Verletzungen zu verhindern.

■ Hinweise für Netzstecker und Netzkabel

-  **Ziehen Sie den Netzstecker nicht ab, während die Einheit in Betrieb ist.** (Anderenfalls besteht die Gefahr von Feuer durch Überhitzung oder Stromschlag)
 - Stecken Sie den Netzstecker nicht mit nassen Händen ein oder aus.** (Anderenfalls besteht Stromschlaggefahr)
 - Achten Sie bei der Verwendung von Netzstecker und Netzkabel darauf, dass die Bemessungswerte der Netzsteckdose oder der verkabelten Geräte oder eine Spannung im Bereich AC220-240V nicht überschritten werden.**
(Im Falle einer Überhitzung bei Überschreiten der Bemessungswerte von Verteilersteckdosen etc. besteht die Gefahr von Feuer)
 - Ziehen Sie beim Ausstecken nicht am Netzkabel.** (Bei Drahtbruch besteht die Gefahr einer Überhitzung oder Feuer)
 - Achten Sie bei der Handhabung darauf, keinen Drahtbruch an Netzstecker oder Netzkabel zu verursachen.**
– Vermeiden Sie es, den Netzstecker oder das Netzkabel auf irgendeine Weise zu beschädigen, zu ändern, gewaltsam zu verbiegen, zu ziehen, zu verdrehen, zusammenzubinden oder schwere Gegenstände darauf zu stellen.
Wenn der Netzstecker oder das Netzkabel beschädigt ist, muss es vom Hersteller, einem seiner Service-Vertreter oder einer gleichermaßen qualifizierten Fachkraft ausgetauscht werden, um Gefährdungen zu vermeiden. (Bei der Verwendung eines beschädigten Netzsteckers oder Netzkabels besteht die Gefahr von Stromschlag, Kurzschluss oder Feuer)
-
-  **Stecken Sie den Netzstecker immer ganz ein.**
– Verwenden Sie keinen beschädigten Netzstecker oder eine lose montierte Netzsteckdose.
(Wenn der Netzstecker nicht ganz eingesteckt ist, besteht die Gefahr von Stromschlag, Kurzschluss oder Feuer durch Überhitzung)
 - Entstauben Sie den Netzstecker regelmäßig mit einem trockenen Tuch.**
– Wenn die Einheit über einen längeren Zeitraum nicht verwendet wird, ziehen Sie den Netzstecker ab.
(Bei einer defekten Isolierung durch Staubablagerungen mit Feuchtigkeit etc. besteht die Gefahr von Feuer.)
 - Schalten Sie die Einheit immer aus und ziehen Sie den Netzstecker der Einheit ab, bevor Sie die Einheit warten, überprüfen oder an einen anderen Ort bringen.** (Es besteht die Gefahr von Stromschlag oder Verletzungen)

■ Verwenden Sie die Einheit nicht an folgenden Orten

-  **Orte, an denen Öl oder entzündliche Gase verwendet werden oder austreten können.**
(Bei Zündung oder Ansaugung in Richtung der Einheit besteht die Gefahr von Feuer oder Rauch und durch eine Qualitätsminderung oder Rissbildung in Kunststoff besteht Verletzungsgefahr)
- Orte, an denen korrosive Gase oder Metallstaubpartikel vorhanden sind.**
(Bei Zündung oder Ansaugung in Richtung der Einheit besteht die Gefahr von Feuer oder Rauch)
- Orte mit hohen Temperaturen oder Luftfeuchtigkeitswerten oder an denen Wasserspritzer vorkommen, beispielsweise in einem Bad.** (Anderenfalls besteht die Gefahr von Stromschlag oder Verletzungen)
- Orte, die für kleine Kinder zugänglich sind.** (Es besteht die Gefahr von Stromschlag oder Verletzungen)

⚠️ WARNUNG Beachten Sie die folgenden Hinweise, um Feuer, Stromschlag oder schwere Verletzungen zu verhindern.

■ Während der Verwendung

- ⊘ **Verwenden Sie keine chlorierten oder säurehaltigen Reinigungsmittel.** (Bei einer Qualitätsminderung oder Rissbildung in Kunststoff besteht Verletzungsgefahr und bei Freisetzung von giftigen Gasen besteht die Gefahr von gesundheitlichen Schäden)
- **Halten Sie brennende Zigaretten oder Räucherstäbchen von der Einheit fern.** (Bei Zündung oder Ansaugung in Richtung der Einheit besteht die Gefahr von Feuer oder Rauch)
- **Versuchen Sie nicht, die Einheit selbst zu demontieren, erneut zu montieren oder zu reparieren.** (Anderenfalls besteht die Gefahr von Feuer, Stromschlag oder Verletzungen) Wenden Sie sich für Reparaturen bitte an den Händler.
- **Stecken Sie weder Finger noch Stöcke oder andere Gegenstände in die Lufteinlässe oder den Luftauslass.** (Anderenfalls besteht die Gefahr von Stromschlag, Verletzungen oder Schäden)
- **Gießen oder schütten Sie kein Wasser auf den Luftauslass oder die Einheit.** (Anderenfalls besteht die Gefahr von Feuer oder Stromschlag)
- **Verwenden Sie keine entzündlichen Stoffe (Haarspray, Insektizide etc.) in der Nähe der Einheit. Wischen Sie die Einheit nicht mit Benzin oder Verdünnungsmittel ab.** (Anderenfalls besteht die Gefahr von Stromschlag, Feuer oder Rissbildung)

■ Hinweise für die Fernbedienung

- ⊘ **Bewahren Sie die Fernbedienung nicht an Orten auf, die kleinen Kindern zugänglich sind.** (Bei einer Fehlbedienung der Einheit oder bei versehentlichem Verschlucken der Batterie besteht die Gefahr von Körperverletzung)
- **Stellen Sie sicher, dass die Batterie nicht mit falsch ausgerichteter Polarität (+/-) eingelegt wird.** (Anderenfalls besteht die Gefahr von Kurzschluss, Feuer oder dass die Batterie ausläuft)

■ Schalten Sie die Einheit sofort aus und ziehen Sie den Netzstecker der Einheit ab, wenn Sie Anzeichen für Anomalien und Funktionsstörungen feststellen

⚠️ Beispiele für Anomalien und Funktionsstörungen

- Die Einheit funktioniert nicht, obwohl der Schalter eingeschaltet ist.
- Strom läuft durch das Kabel oder läuft nicht durch das Kabel, wenn das Kabel bewegt wird.
- Im Betrieb sind anomale Geräusche oder Vibrationen festzustellen.
- Das Gehäuse der Einheit ist verformt oder anomal heiß.
- Brandgeruch ist vorhanden. (Wenn die Anomalie nicht behoben und die Einheit trotzdem weiterhin verwendet wird, besteht die Gefahr von Funktionsstörungen, Stromschlag, Rauch, Feuer etc.)

Wenden Sie sich an den Händler.

⚠️ VORSICHT Beachten Sie die folgenden Hinweise, um elektrische Leckagen, Verletzungen oder Sachschäden zu verhindern.

■ Während der Verwendung

- ⊘ **Kleine Kinder oder (aufgrund einer Krankheit oder Verletzung) bewegungsunfähige Personen dürfen die Einheit nicht bedienen.**
 - ◆ Für EU, Türkei:

Dieses Gerät darf von Kindern im Alter ab 8 Jahren und Personen mit eingeschränkten körperlichen, sensorischen oder geistigen Fähigkeiten oder mangelnder Erfahrung und Kenntnis verwendet werden, wenn sie dabei beaufsichtigt oder in die sichere Verwendung des Geräts eingewiesen werden und die damit verbundenen Gefährdungen verstehen. Kinder dürfen nicht mit dem Gerät spielen. Die Reinigung und benutzerseitige Reinigung darf ohne Aufsicht nicht von Kindern durchgeführt werden.
 - ◆ Für andere Regionen:

Dieses Gerät ist nicht für die Verwendung seitens von Personen (einschließlich Kindern) mit eingeschränkten körperlichen, sensorischen oder geistigen Fähigkeiten oder mangelnder Erfahrung und Kenntnis vorgesehen, es sei denn, sie werden von einer für ihre Sicherheit verantwortliche Person dabei beaufsichtigt oder in die sichere Verwendung des Geräts eingewiesen.

 - Kinder müssen beaufsichtigt werden, um sicherzustellen, dass sie nicht mit dem Gerät spielen.
 - Personen, die stark betrunken sind oder Schlafmittel genommen haben, dürfen die Einheit nicht bedienen. (Anderenfalls besteht die Gefahr von Stromschlag, Verletzungen oder gesundheitlichen Problemen)

Sicherheitshinweise

! VORSICHT Beachten Sie die folgenden Hinweise, um elektrische Leckagen, Verletzungen oder Sachschäden zu verhindern.

- ⊘** • **Verwenden Sie keine Produkte mit Feinpulver wie beispielsweise Kosmetikartikel in der Nähe der Einheit.**
(Anderenfalls besteht die Gefahr von Stromschlag oder Funktionsstörungen)
 - **Nehmen Sie die Einheit nicht in Betrieb, wenn gerade räuchernden Insektizide verwendet werden.**
 - Lüften Sie den betreffenden Raum nach der Verwendung von Insektizid ausreichend, bevor Sie die Einheit in Betrieb nehmen.
(Anderenfalls besteht die Gefahr von gesundheitlichen Schäden durch aus dem Auslass austretende angesammelte chemische Verbindungen)
 - **Verwenden Sie die Einheit nicht in der Nähe eines Rauchmelders.**
 - Wenn die aus der Einheit kommende Luft in die Richtung eines Rauchmelders strömt, verzögert sich möglicherweise die Ansprechzeit des Rauchmelders oder der Rauchmelder ist nicht mehr in der Lage, Rauch zu detektieren.
-
- !** • **Lüften Sie den Raum häufig, wenn die Einheit gemeinsam mit verbrennungsbasierten Heizgeräten verwendet wird.**
 - Die Verwendung dieses Produkts ist kein Ersatz für Belüftung. (Potenzielle Ursache für Vergiftung durch Kohlenmonoxid)
Dieses Produkt ist nicht in der Lage, Kohlenmonoxid zu beseitigen.
 - **Wenn die Einheit in Reichweite eines Haustieres positioniert wird, achten Sie darauf, dass das Tier nicht auf die Einheit urinieren oder am Netzkabel kauen kann.**
(Anderenfalls besteht die Gefahr von Feuer, Stromschlag oder Verletzungen)

■ Hinweise für das Gehäuse der Einheit

- ⊘** • **Blockieren Sie die Lufteinlässe oder den Luftauslass nicht durch Wäsche, Tücher, Vorhänge etc.**
(Bei einer unzureichenden Zirkulation besteht die Gefahr von Überhitzung oder Feuer)
- **Klettern, setzen oder lehnen Sie sich nicht auf die bzw. an die Einheit.** (Anderenfalls besteht Verletzungsgefahr durch Herabfallen oder Umstürzen)

■ Beim Standortwechsel der Einheit

- !** • **Wenn Sie die Einheit zwecks Transport aufnehmen, gehen Sie bei der Handhabung der Einheit vorsichtig vor.**
 - Achten Sie darauf, die Einheit immer an den korrekten Griffstellen zu greifen. Halten Sie die Einheit nicht am Griff der Desodorierungsfiltereinheit. (Anderenfalls besteht Verletzungsgefahr durch das Herunterfallen der Einheit)

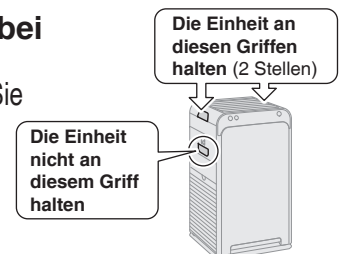

CJOR002EU

Sicherheitshinweis für die Verwendung

Weiterer Hinweis

- **Verwenden Sie dieses Produkt nicht für besondere Zwecke wie beispielsweise den Erhalt von Kunstwerken, wissenschaftlichen Texten/Materialien etc.**
(Anderenfalls besteht die Gefahr einer Qualitätsminderung der aufbewahrten Artikel)

Informationen über Streamer-Entladung und aktive Plasma-Ionen

Eventuell kann am Luftauslass ein leichter Geruch wahrnehmbar sein, da kleinste Mengen Ozon erzeugt werden. Diese Menge ist jedoch geringfügig und gefährdet Ihre Gesundheit nicht.

Dieses Produkt ist nicht in der Lage, alle giftigen Stoffe in Tabakrauch (Kohlenmonoxid etc.) zu beseitigen.

Bezeichnung von Teilen und Funktionen

⚠ VORSICHT

Heben Sie die Einheit nicht am Griff der Desodorierungsfiltereinheit an. (Anderenfalls besteht Verletzungsgefahr durch das Herunterfallen der Einheit)

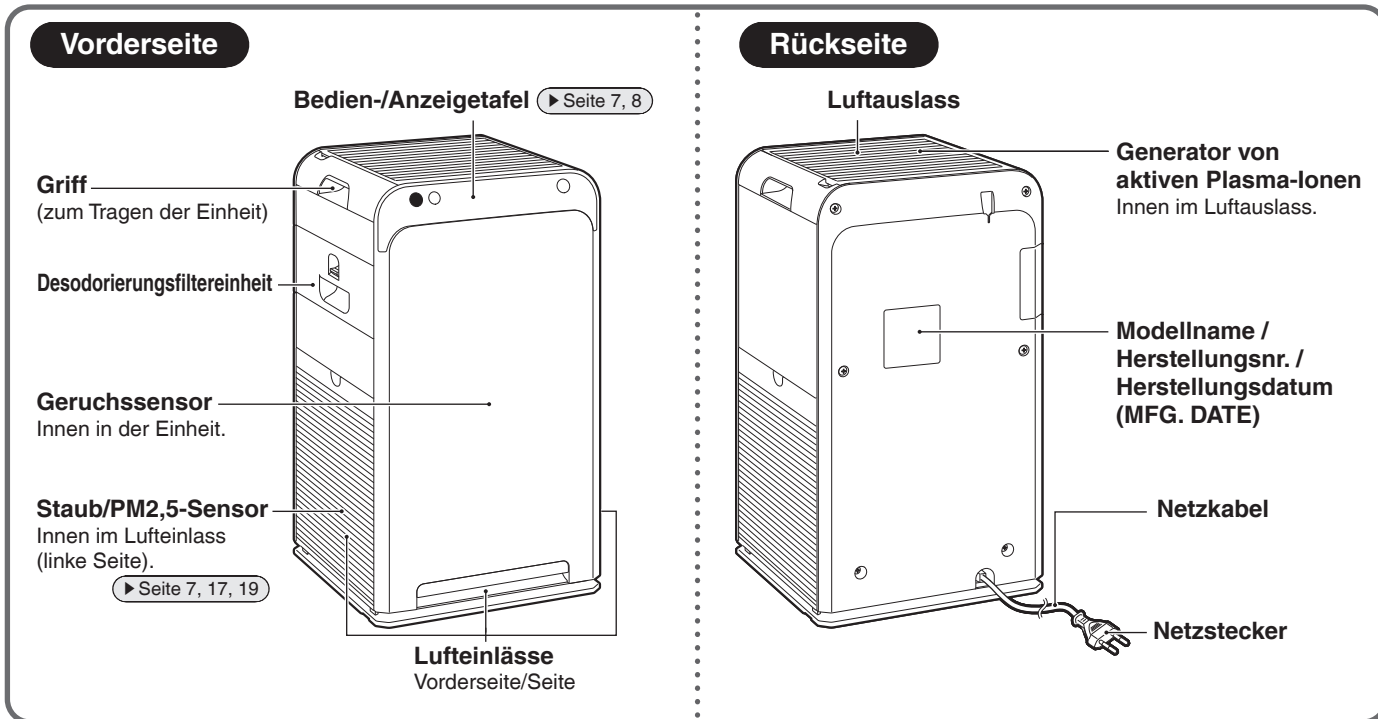

Wichtigste herausnehmbare Teile

Achtung

Um Funktionsstörungen zu verhindern, nehmen Sie die Einheit stets nur in Betrieb, wenn alle Teile angebracht sind.

Vorderseite

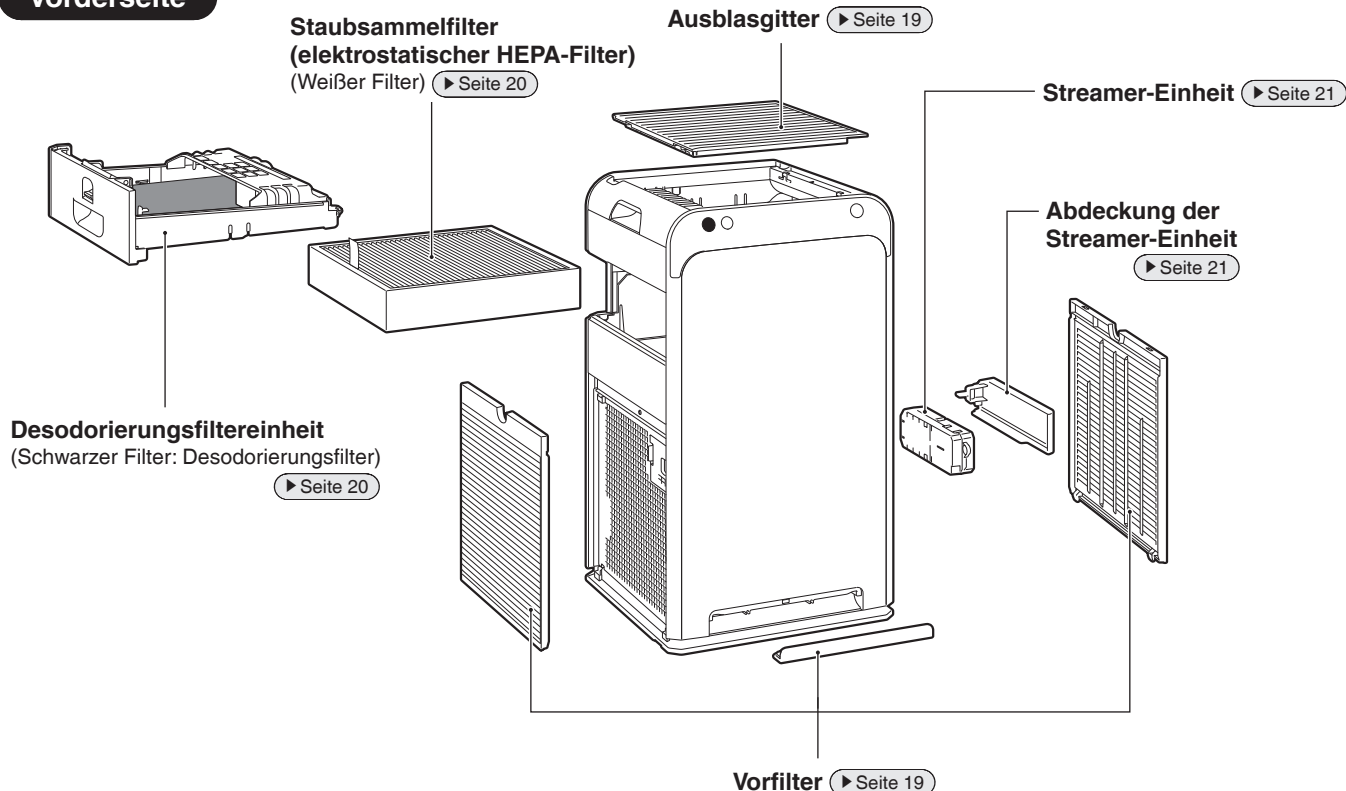

Bezeichnung von Teilen und Funktionen

Bedien-/Anzeigetafel

Bei Blinken einer Lampe [▶ Seite 23](#)

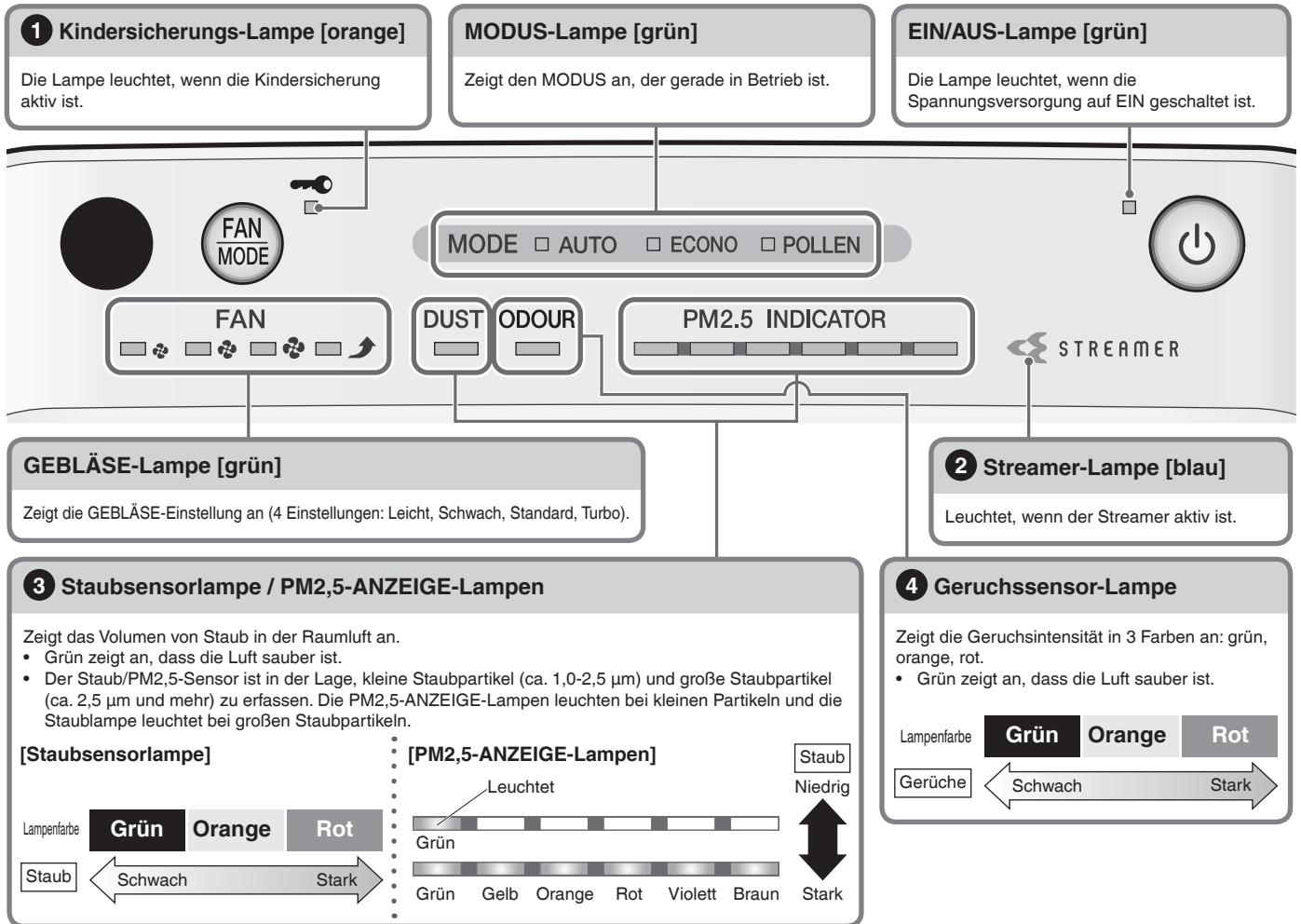

1 Informationen über die Kindersicherungs-Lampe

- Wenn diese Lampe leuchtet, sind die Funktionen eingeschränkt. Beim Drücken von Tasten ertönt lediglich ein Ton (3 kurze Pieptöne), um eine Fehlbedienung durch kleine Kinder zu verhindern. [▶ Seite 15](#)

2 Informationen über die Streamer-Lampe

- Diese Lampe leuchtet während des Streamer-Betriebs. Der Betrieb des Streamers hängt vom Ausmaß der Luftverunreinigungen ab.
- Wenn Sie das bei der Streamer-Entladung erzeugte zischende Geräusch oder der Ozongeruch stört, stellen Sie die Streamer-Leistung niedrig ein. [▶ Seite 16](#)

3 Informationen über die Staubsensorlampe/PM2,5-ANZEIGE-Lampe

- Nachdem der Betrieb gestartet wurde, leuchtet die Lampe unabhängig vom Ausmaß der Luftverunreinigungen (circa) eine Minute lang grün.
- Bei der GEBLÄSE-Einstellung „Turbo“ oder bei einem hohen Luftstrom in der Betriebsart AUTOMATISCHER GEBLÄSEMODOUS kann die Reaktionsfähigkeit des Staub/PM2,5-Sensors unzureichend sein. Durch den starken Luftstrom wird Staub in die Lufteinlässe gesaugt, bevor er vom Staub/PM2,5-Sensor detektiert werden kann. Dies ist normal (keine Funktionsstörung).
- Wenn die Reaktionsfähigkeit des Staub/PM2,5-Sensors unzureichend ist, ändern Sie die Empfindlichkeitseinstellung des Sensors. [▶ Seite 17](#)

Detektionsbereich des Staub/PM2,5-Sensors	
Detektierbare Stoffe	Haushaltsstaub, Tabakrauch, Pollen, Staubmilbenexkremete und Rückstände, Haustierhaare, Dieselruß
In einigen Fällen detektierbare Stoffe	Dampf, Öldampf

4 Informationen über die Geruchssensor-Lampe

- Wenn der Betrieb sofort nach dem Einstecken des Netzsteckers gestartet wird, leuchtet die Lampe (circa) eine Minute lang grün.
- Wenn sich die Geruchsintensität nicht ändert, reagiert der Sensor möglicherweise auch bei einem starken Geruch in der Luft nicht.
- Die folgenden Geruchsarten werden möglicherweise nicht detektiert: Gerüche von Haustieren, die nicht Ammoniak, Knoblauchgeruch etc. umfassen.
- Da die Geruchswahrnehmung von Person zu Person unterschiedlich ist, wird in einigen Fällen möglicherweise ein Geruch wahrgenommen, auch wenn die Lampe grün leuchtet. Wenn Sie ein solcher Geruch stört, schalten Sie auf die manuelle Luftmenge und wählen Sie eine hohe Luftmenge. [▶ Seite 12](#)

Detektionsbereich des Geruchssensors	
Detektierbare Stoffe	Tabakrauch, Kochgerüche, Haustiergerüche, Toilettengeruch, Abfallgeruch, Schimmelgeruch, Sprays, Alkohol
In einigen Fällen detektierbare Stoffe	Plötzliche Schwankungen von Temperatur/Luftfeuchtigkeit, Dampf, Öldampf, Gas von verbrennungsbasierten Heizgeräten

Die Grundempfindlichkeit des Geruchssensors wird durch die Geruchsintensität (ungefähr) in der ersten Minute nach jedem Einstecken des Netzsteckers bestimmt. Stecken Sie den Netzstecker ein, wenn die Luft sauber (geruchlos) ist.

Bedien-/Anzeigetafel

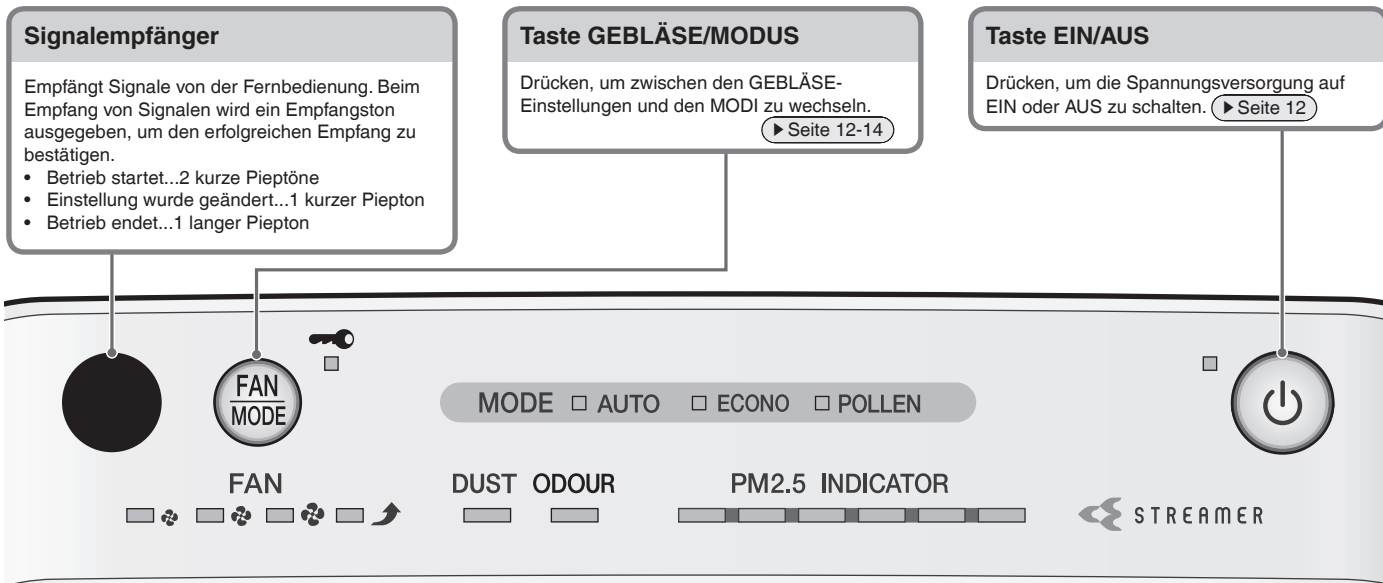

Fernbedienung

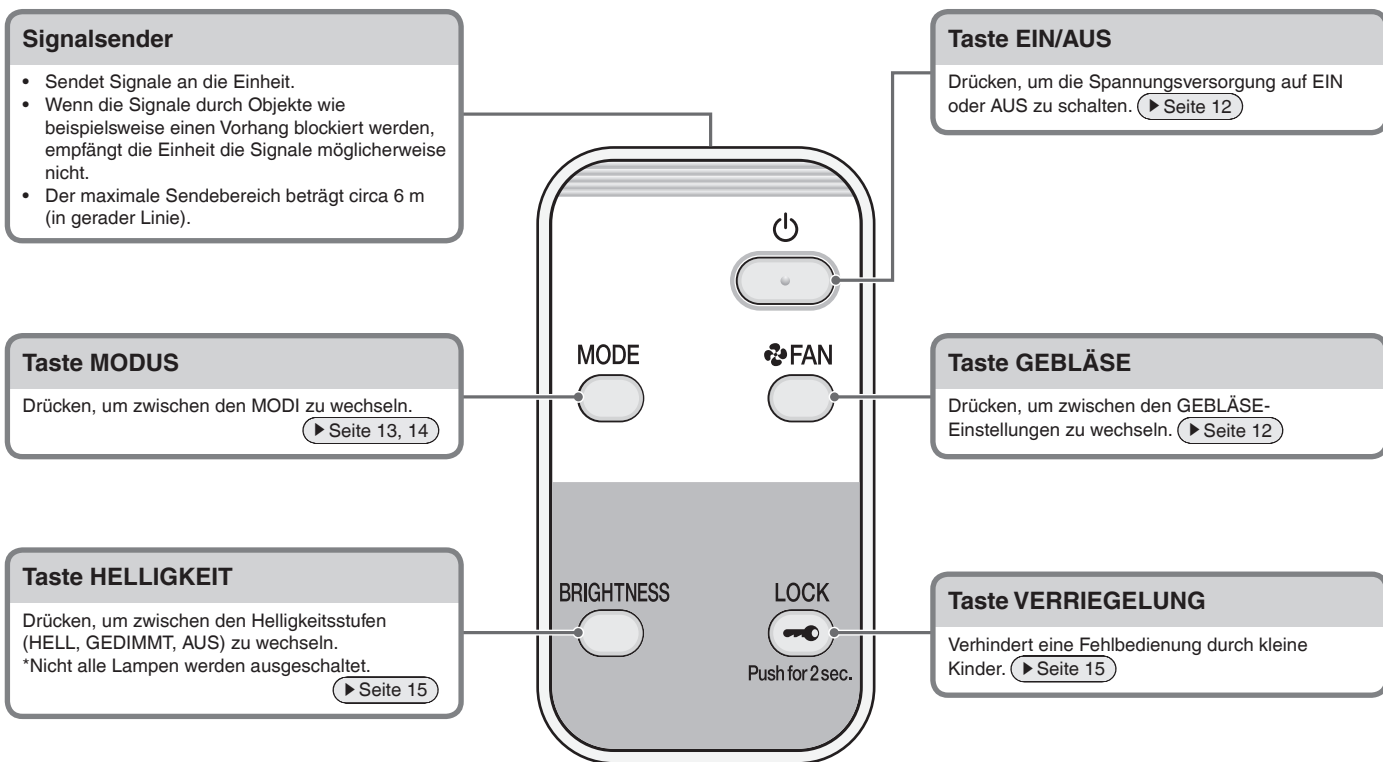

Zubehör



Fernbedienung 1

Fernbedienungshalter... 1

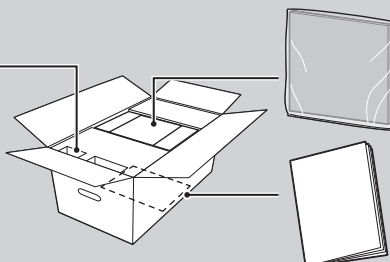

Desodorierungsfilter 1
Vor dem Betrieb an der Einheit anbringen.

Betriebshandbuch..... 1
Unten im Verpackungskarton.

Vorbereitung vor dem Betrieb

1 Positionieren der Einheit

Entfernen Sie vor dem Aufbau das Befestigungsband an der Unterseite, mit dem das Netzkabel angebracht ist, und nehmen Sie das Netzkabel heraus.

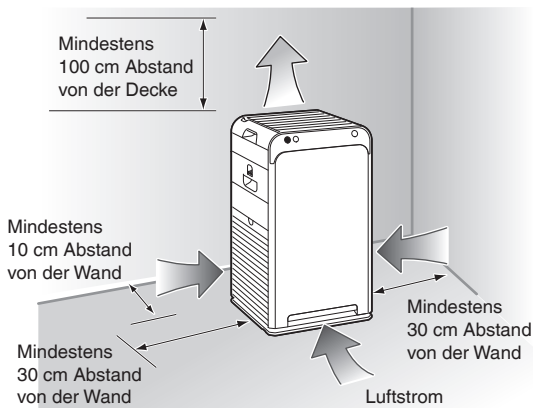
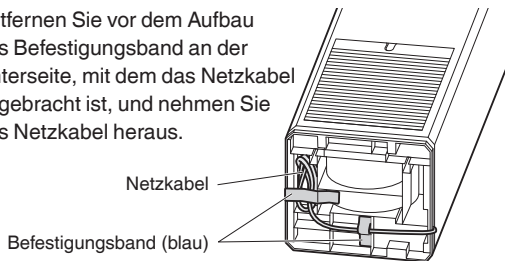

Tipps für eine gute Positionierung

- Wählen Sie eine Position, in der der Luftstrom alle Bereiche des Raums erreichen kann.
- Stellen Sie die Einheit auf eine stabile Oberfläche. Wenn die Einheit auf eine instabile Oberfläche gestellt wird, besteht die Gefahr, dass Vibrationen von der Einheit verstärkt werden.
- Wenn Interferenzen vom Stromkreis in der Einheit oder Kabel Bildstörungen auf dem TV-Bildschirm oder Störgeräusche von Radios oder Stereoanlagen in der Nähe zur Folge haben, stellen Sie die Einheit in einer Entfernung von mindestens 2 m vom Gerät auf. Halten Sie auch schnurlose Telefone und Funkuhren von der Einheit fern.

Achtung

- Um Fleckenbildung an den Wänden zu verhindern, positionieren Sie die Einheit nach den auf der Abbildung gezeigten Positionsmessungen. Beachten Sie jedoch, dass sich an bestimmten Wandarten auch bei Einhaltung der Positionsmessungen Flecken bilden, da diese Einheit schmutzige Luft ansaugt. Sorgen Sie in einem solchen Fall für einen ausreichenden Abstand zwischen der Einheit und der Wand.
- Wenn die Einheit über längere Zeit in der gleichen Position verwendet wird, bilden sich möglicherweise Flecken auf dem Boden und an den Wänden um die Einheit, da Luft in die Lufteinlässe bei der Unterseite der Einheit angesaugt wird. Wir empfehlen eine regelmäßige Reinigung.

Verwenden Sie die Einheit nicht an folgenden Orten

- **Orte, die direktem Sonnenlicht ausgesetzt sind**
(Anderenfalls besteht die Gefahr eines schlechteren Empfangs des Signals von der Fernbedienung oder von Verfärbung)
- **Stellen bei verbrennungsbasierten Heizgeräten und anderen Hochtemperaturgeräten**
(Anderenfalls besteht die Gefahr von Verfärbung/Verformung durch Überhitzung)
- **Orte, an denen Chemikalien und pharmazeutische Produkte verwendet werden, beispielsweise in Krankenhäusern, Fabriken, Labors, Schönheitssalons und Fotolabors**
(Sich verflüchtigende Chemikalien und Lösungsmittel können die Qualität mechanischer Teile mindern und Funktionsstörungen zur Folge haben)
- **Orte mit starken elektromagnetischen Wellen wie beispielsweise bei einem elektromagnetischen Kochgerät, Lautsprechern etc.**
Die Einheit funktioniert möglicherweise nicht korrekt.
- **Orte, die Ruß (leitfähigem Staub) durch Kerzen, Aromakerzen etc. ausgesetzt sind**
Die Leistung der Filter kann beeinträchtigt sein, was eine Verunreinigung des Raumes durch die Ablagerung von nicht erfasstem Staub zur Folge hat.

- **Verwenden Sie keine Kosmetikartikel etc. mit Silikon* in der Nähe der Einheit.**

- * Haarpflegeprodukte (Splissprodukte, Haarschaum, Haarpflegemittel etc.), Kosmetikartikel, Deodorants, Antistatikmittel, wasserfeste Sprays, Glanzmittel, Glasreiniger, chemische Wischtücher, Wachs etc.
- Isoliermaterial wie beispielsweise Silikon kann an der Nadel der Streamer-Einheit anhaften und die Streamer-Entladung verhindern.
- Der Staubsammelfilter kann verstopfen, was den Verlust der Luftreinigungsleistung zur Folge hat.

- **Verwenden Sie keinen Ultraschall-Luftbefeuchter oder ein ähnliches Gerät bei der Einheit.**

Der Staubsammelfilter kann verstopfen, was den Verlust der Luftreinigungsleistung zur Folge hat.

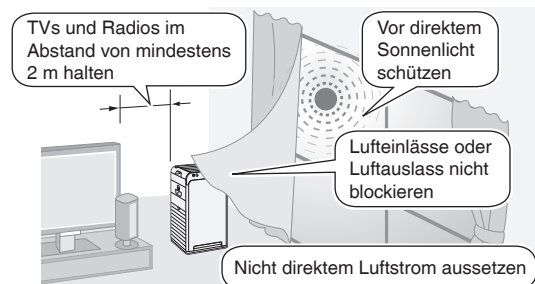

Führen Sie diese Schritte durch, bevor Sie den Netzstecker einstecken.

2 Anbringen des Desodorierungsfilters

1. Entfernen Sie die Desodorierungsfiltereinheit von der Haupteinheit. ▶ Seite 20

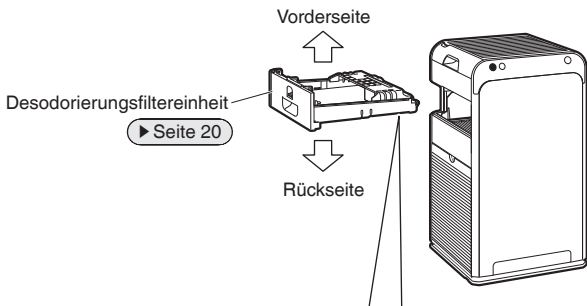

Rückseite der Desodorierungsfiltereinheit

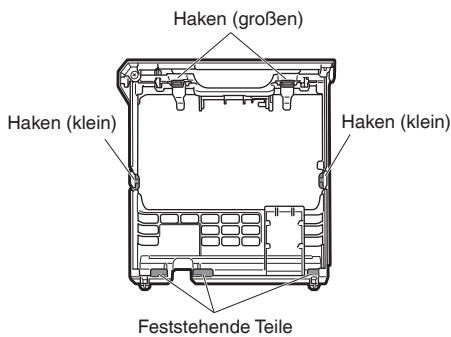

2. Nehmen Sie den Desodorierungsfilter aus dem Beutel.

Tragen Sie Schutzhandschuhe, um zu verhindern, dass Staub vom Desodorierungsfilter die Hände verschmutzt.

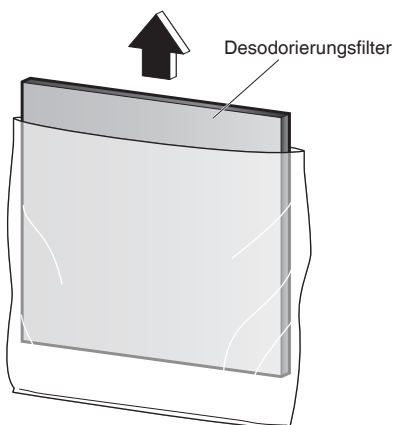

3. Drehen Sie die Desodorierungsfiltereinheit um und bringen Sie den Desodorierungsfilter an.

- ① Setzen Sie den Desodorierungsfilter unter den feststehenden Teilen (3 Stellen) ein.
- ② Spreizen Sie den Rahmen und setzen Sie den Desodorierungsfilter an 2 Stellen unter den (kleinen) Haken ein.

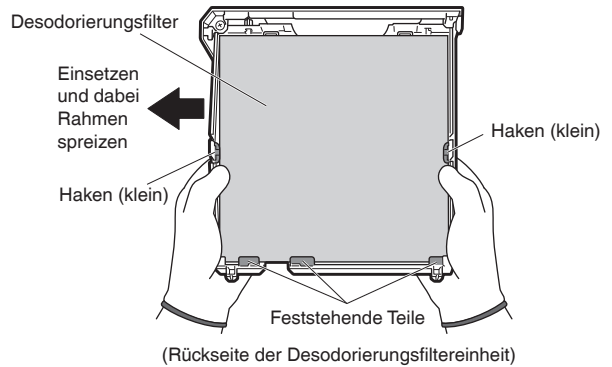

- ③ Drücken Sie die Vorsprünge an den (großen) Haken an der Vorderseite der Desodorierungsfiltereinheit ein, schieben Sie die Desodorierungsfiltereinheit ein und lassen Sie sie unter den (großen) Haken an 2 Stellen einrasten.



- ④ Vergewissern Sie sich, dass der Desodorierungsfilter unter den (großen) Haken eingesetzt ist.

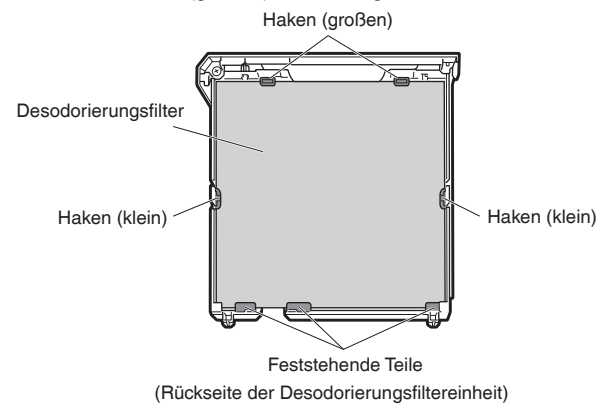

4. Montieren Sie die Desodorierungsfiltereinheit in die Haupteinheit. ▶ Seite 20

- Wenn die Geruchssensor-Lampe beim Start des Betriebs blinkt, ist der Desodorierungsfilter nicht korrekt befestigt.
- Beachten Sie bei der Entsorgung des Filterbeutels und des Trocknungsmittels die örtlichen Vorschriften zur Abfalltrennung.



Vorbereitung vor dem Betrieb

3 Vorbereitung der Fernbedienung

1. Befestigen Sie den Fernbedienungshalter.

- Setzen Sie den Haken am Fernbedienungshalter in die Einkerbung auf der Rückseite der Einheit ein.

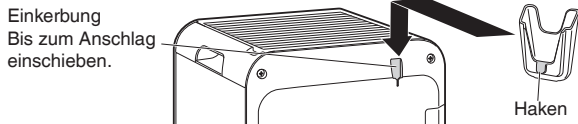

2. Ziehen Sie die transparente Folie heraus.

- Sobald die transparente Folie entfernt wurde, ist die Fernbedienung betriebsbereit.

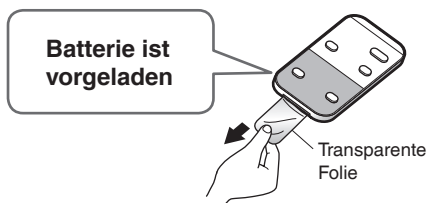

Verwendung

- Richten Sie den Signalsender an der Fernbedienung auf den Signalempfänger an der Einheit. Wenn die Signale durch Objekte wie beispielsweise einen Vorhang blockiert werden, empfängt die Einheit die Signale möglicherweise nicht.
- Der maximale Sendebereich beträgt circa 6 m (in gerader Linie).

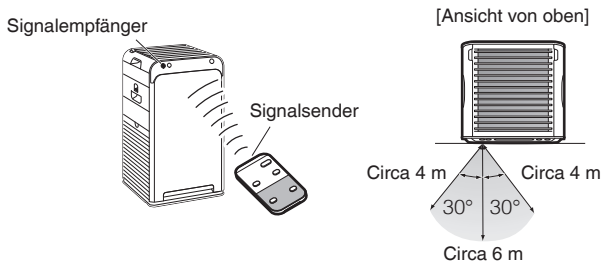

Informationen über die Fernbedienung

- Achten Sie darauf, die Fernbedienung nicht fallen zu lassen oder dass kein Wasser in sie eindringt. (Anderenfalls besteht die Gefahr von Funktionsstörungen)
- Der Signalempfang kann in Räumen mit Leuchtstofflampen mit elektronischen Startern (wechselgerichtete Leuchtstofflampen etc.) schlecht sein.
- Verwenden Sie sie nicht in der Nähe (im Abstand von weniger als 1 m) von Beleuchtungsgeräten. (Anderenfalls besteht die Gefahr eines schlechteren Empfangs des Signals von der Fernbedienung oder von Verfärbung)

Batteriewechsel

1. Schieben Sie die Sperre am Batteriefach an der Unterseite der Fernbedienung in Pfeilrichtung.
2. Ziehen Sie das Batteriefach heraus.
3. Tauschen Sie die Batterie aus.
4. Setzen Sie das Batteriefach wieder in seiner ursprünglichen Position ein.

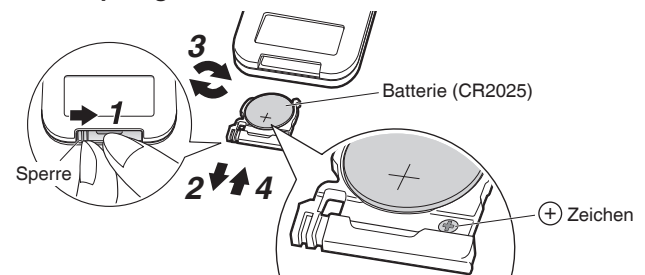

So einlegen, dass die + Seite der Batterie und die Seite des Batteriefachs mit + Zeichen in die gleiche Richtung zeigen

Informationen über die Batterie

- Bewahren Sie Batterien außerhalb der Reichweite von Kindern auf. Sollten Batterien verschluckt werden, begeben Sie sich sofort zum nächstgelegenen ärztlichen Notdienst.
- Um mögliche Verletzungen oder Schäden durch ein Auslaufen oder Platzen der Batterie zu verhindern, entfernen Sie die Batterie, wenn Sie das Produkt über eine längere Zeit nicht verwenden.
- Wenn Batterielösung in die Augen gelangt, dürfen die Augen nicht gerieben werden. Spülen Sie die Augen sofort mit Leitungswasser aus und suchen Sie eine medizinische Fachkraft auf.
- Setzen Sie Batterien nicht Hitze oder Feuer aus. Bauen Sie Batterien nicht auseinander und nehmen Sie keine Änderungen daran vor. Anderenfalls besteht die Gefahr von Schäden an der Isolierung oder anderen Teilen in der Batterie, was ein Auslaufen, Platzen oder Überhitzen der Batterie zur Folge hat.
- Isolieren Sie die Klemme bei der Entsorgung der Batterie mit Klebeband etc. (Wenn die Batterie mit anderen Metallgegenständen oder anderen Batterien aufbewahrt wird, besteht die Gefahr von Überhitzung, Platzen oder Feuer) Beachten Sie bei der Entsorgung von Batterien die örtlichen Vorschriften zur Abfalltrennung.
- Im Allgemeinen ist ein Austausch der Batterie einmal pro Jahr erforderlich, bei einem schwächer werdenden Signalempfang muss die Batterie jedoch durch eine neue Batterie (CR2025) ausgetauscht werden.
- Batterien mit Ablaufdatum in der näheren Zukunft müssen eventuell früher ausgetauscht werden.
- Die vorgeladene Batterie dient der Erstanwendung der Einheit und muss möglicherweise vor Ablauf von 1 Jahr ausgetauscht werden.

4 Einstecken des Netzsteckers in die Steckdose

- Die Grundempfindlichkeit des Geruchssensors wird durch die Geruchsintensität (ungefähr) in der ersten Minute nach jedem Einstecken des Netzsteckers bestimmt.
Stecken Sie den Netzstecker ein, wenn die Luft sauber (geruchlos) ist.

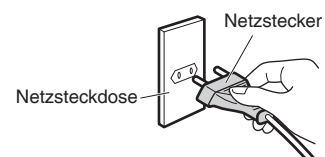

! WARNUNG

Schalten Sie die Einheit nicht aus, indem Sie den Stecker aus der Netzsteckdose ziehen. (Anderenfalls besteht die Gefahr von Feuer durch Überhitzung oder Stromschlag)

Betrieb

Deutsch

Betrieb

Fernbedienung

Betrieb über die Fernbedienung.

Einheit

Betrieb über die Bedien-/Anzeigetafel an der Einheit.

Mit Hilfe der Fernbedienung können Sie die Einstellungen im Detail konfigurieren.

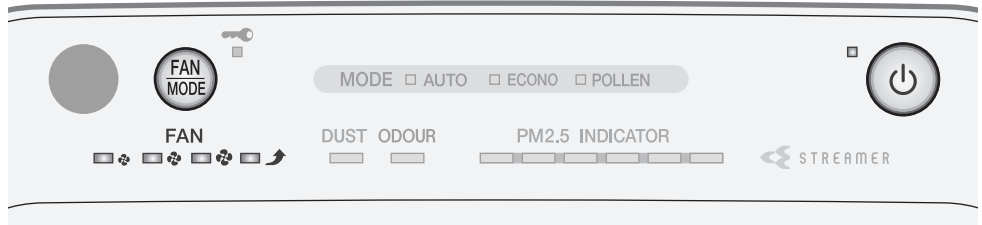
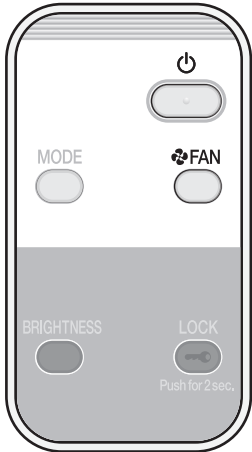

Verwendung der Luftreinigungsfunktion (Betrieb auf EIN/AUS schalten)

Reinigt die Luft im Raum.

Fernbedienung

Drücken Sie .

- Drücken Sie die Taste erneut, um die Funktion auszuschalten.
- Die EIN/AUS-Lampe [grün] leuchtet.

Einheit

Drücken Sie .

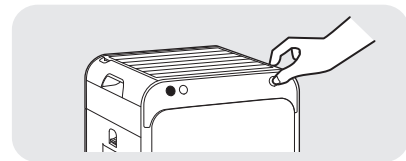

Achtung

- Während die Einheit in Betrieb ist, verschieben Sie die Einheit nicht und befestigen oder entfernen Sie keine Teile daran/davon. Anderenfalls besteht die Gefahr von Bruchschäden oder Funktionsstörungen.

Hinweis

- Zum Zeitpunkt des Kaufs ist die Einheit auf die Luftreinigungsfunktion eingestellt und der AUTOMATISCHE GEBLÄSEMODUS mit der Erzeugung von aktiven Plasma-Ionen ist auf EIN geschaltet.
- Wenn die Einheit von der Netzsteckdose getrennt oder AUSGESCHALTET wird, startet sie beim nächsten EINSCHALTEN mit den zuletzt verwendeten Einstellungen.
- Für ungefähr 2 Sekunden sofort nach Einstecken des Netzsteckers können die Betriebseinstellungen nicht geändert werden.

Ändern der Luftmenge

Wählen Sie die gewünschte GEBLÄSE-Einstellung aus.

: Leicht : Schwach : Standard : Turbo * Die Größe der Symbole variiert entsprechend der GEBLÄSE-Einstellung.

Fernbedienung

Drücken Sie .

- Bei jedem Drücken wird zwischen den GEBLÄSE-Lampen [grün] umgeschaltet.

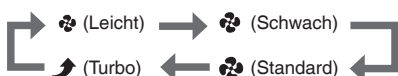

Einheit

Drücken Sie .

- Bei jedem Drücken wird zwischen den GEBLÄSE-Lampen [grün] und den MODUS-Lampen [grün] umgeschaltet.

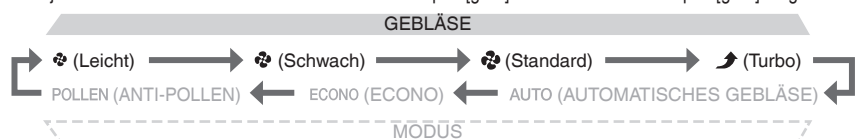

Informationen über die GEBLÄSE-Einstellungen

- Leicht** Eine leichte Brise wird erzeugt. Diese Option wird während der Schlafstunden empfohlen. Da die Desodorierungsleistung vermindert ist, wird empfohlen, die GEBLÄSE-Einstellung auf Standard oder höher einzustellen, wenn der Geruch schnell aus einem Raum eliminiert werden soll.
- Turbo** Bei einem großen Luftstrom wird die Raumluft schnell gereinigt. Diese Option wird beim Reinigen eines Raums empfohlen.

Nützliche Funktionen

Fernbedienung

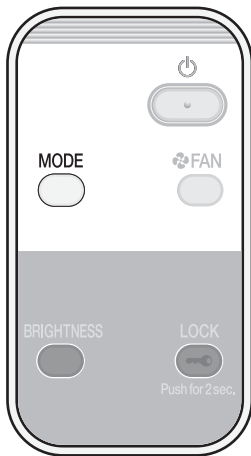

Einheit

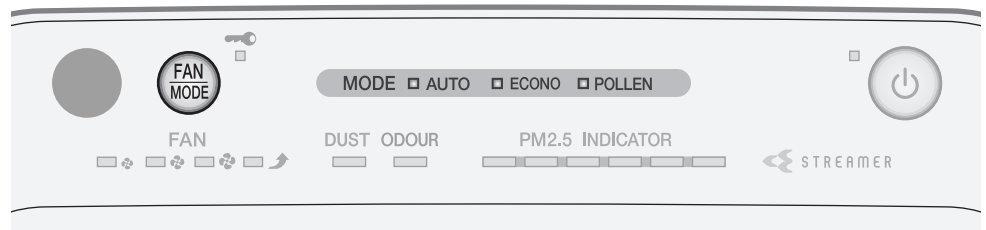

Betrieb der Einheit in einem MODUS

Wählen Sie einen für Ihre Anforderungen passenden MODUS aus.
 Wenn die Einheit in einem MODUS läuft, wird der Luftstrom automatisch justiert.

Fernbedienung

Drücken Sie .

- Bei jedem Drücken wird zwischen den MODUS-Lampen [grün] umgeschaltet.



Einheit

Drücken Sie .

- Bei jedem Drücken wird zwischen den MODUS-Lampen [grün] und den GEBLÄSE-Lampen [grün] umgeschaltet.

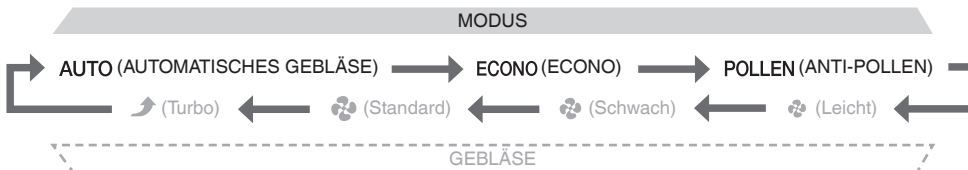

MODUS	Verwendung und Funktion
<p>AUTOMATISCHES GEBLÄSE</p>	<p>Justieren der automatischen Luftmenge</p> <p>Die GEBLÄSE-Einstellung (Leicht, Schwach, Standard, Stark) wird automatisch entsprechend dem Ausmaß der Luftverunreinigungen justiert. Die Reinigungsleistung steigt, je größer die Luftmenge ist.</p> <ul style="list-style-type: none"> Das Ausmaß der Luftverunreinigungen entspricht dem Volumen von Staub und der Intensität von Gerüchen in der Raumluft.
<p>ECONO</p>	<p>Energiesparen</p> <p>Im Energiesparmodus des ECONO-MODUS wechselt die GEBLÄSE-Einstellung automatisch nur zwischen Leicht und Schwach. Der Stromverbrauch (*1) und die Betriebsgeräusche werden reduziert. Wenn die Luft sauber ist, wird nach einer kurzen Zeit automatisch der Überwachungsmodus aktiviert. Diese Option wird während der Schlafstunden empfohlen.</p> <p>*1 Im Vergleich zum AUTOMATISCHEN GEBLÄSEMODUS (ca. 10,3Wh) ist der Stromverbrauch im ECONO-MODUS (ca. 6,7Wh) circa 3,6Wh niedriger. Prüfbedingungen: 1 Stunde Betrieb auf einer Fläche von 10 m². Unter der Annahme, dass sofort nach Einschalten der Einheit 1 Zigarette geraucht wurde.</p> <div style="display: flex; justify-content: space-between; align-items: flex-start;"> <div data-bbox="327 1041 635 1294" style="border: 1px solid black; padding: 5px; width: 30%;"> <p>Energiesparmodus</p> <p>Die GEBLÄSE-Einstellung wechselt automatisch zwischen Leicht und Schwach.</p> </div> <div data-bbox="670 1041 917 1294" style="text-align: center; width: 30%;"> <p>Wenn die Luft sauber ist, geschieht Folgendes nach kurzer Zeit...</p>  <p>Wenn Staub und Gerüche detektiert werden...</p> </div> <div data-bbox="941 1041 1436 1294" style="border: 1px solid black; padding: 5px; width: 30%;"> <p>Überwachungsmodus</p> <ul style="list-style-type: none"> Das Gebälse startet und stoppt regelmäßig. Staub und Gerüche werden überwacht. Die folgenden Funktionen werden ausgeschaltet, womit sich der Stromverbrauch weiter reduziert. <p>Streamer <input type="checkbox"/> AUS</p> <p>Aktive Plasma-Ionen <input type="checkbox"/> AUS</p> </div> </div> <ul style="list-style-type: none"> Da die GEBLÄSE-Einstellung auf Leicht und Schwach eingestellt ist, ist die Luftreinigungsleistung reduziert. Da keine Luft mehr angesaugt wird, wenn das Gebälse stoppt, arbeiten der Staub/PM2,5-Sensor und der Geruchssensor mit reduzierter Empfindlichkeit. Um eine solche Reduzierung der Empfindlichkeit zu verhindern, schalten Sie den Überwachungsmodus auf AUS. (▶ Seite 18) Die GEBLÄSE-Einstellung wird automatisch justiert. Der Luftstrom kann nicht manuell justiert werden.
<p>ANTI-POLLEN</p>	<p>Reduzierung der Pollenwerte</p> <p>Ein leichter Luftstrom wird generiert, indem alle 5 Minuten zwischen der GEBLÄSE-Einstellung Standard und Schwach gewechselt wird, sodass der Pollen angesaugt und aufgefangen werden kann, bevor er den Boden erreicht.</p> <ul style="list-style-type: none"> Die GEBLÄSE-Einstellung wird automatisch justiert. Der Luftstrom kann nicht manuell justiert werden.

Nützliche Funktionen

Fernbedienung

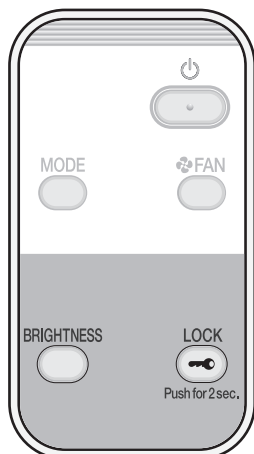

Einheit

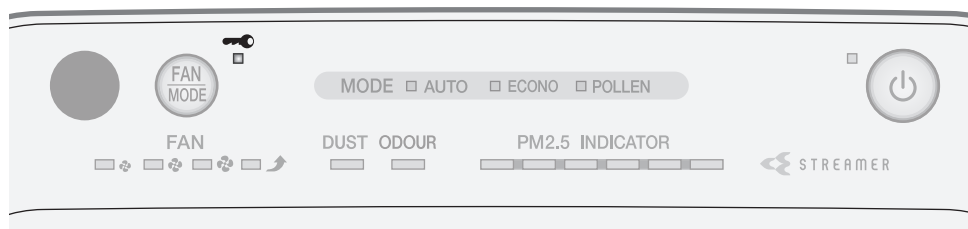

Verwendung der Kindersicherung

Die Tastenbedienung ist begrenzt, was eine Fehlbedienung durch kleine Kinder verhindert.

Fernbedienung

Halten Sie  **circa 2 Sekunden lang gedrückt.**

- Halten Sie  erneut 2 Sekunden lang gedrückt, um die Kindersicherung auszuschalten.
- Bei aktiver Kindersicherung sind die Funktionen eingeschränkt. Beim Drücken von Tasten ertönt lediglich ein Ton (3 kurze Pieptöne), um eine Fehlbedienung durch kleine Kinder zu verhindern.

Einheit

Die Einstellung ist nicht an der Einheit möglich.

Hinweis

- Wenn die Einheit bei aktiver Kindersicherung von der Netzsteckdose getrennt wird, wird die Kindersicherung ausgeschaltet.
- Die Kindersicherungs-Lampe [orange] leuchtet bei aktiver Funktion.

Justieren der Helligkeit der Anzeigelampe

Die Helligkeit der Anzeigelampe ist einstellbar.

Fernbedienung

Drücken Sie .

Einheit

Die Einstellung ist nicht an der Einheit möglich.

- Drücken Sie die Tasten, um zwischen den Einstellungen zu wechseln.



Hinweis

- Diese Funktion ist nützlich, wenn die Lampen Sie in den Schlafstunden stören etc.
- Die EIN/AUS-Lampe schaltet sich nicht aus, auch wenn Sie die Helligkeit auf AUS eingestellt haben. Diese Lampe wird auf GEDIMMT eingestellt.
- Wenn die Helligkeit auf AUS eingestellt ist und eine der nachstehenden Tasten gedrückt wird, wechselt die Helligkeit auf GEDIMMT und schaltet sich nach circa 10 Sekunden wieder auf AUS.

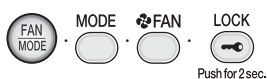

Erweiterte Einstellungen

Wenn Sie das bei der Streamer-Entladung erzeugte zischende Geräusch oder der Ozongeruch stört

*Einstellung zum Zeitpunkt des Kaufs

Leistungseinstellungen für Streamer

Normal*

Niedrig

Einstellverfahren **Fernbedienung**

Halten Sie  und  bei eingestecktem Netzstecker und ausgeschalteter Einheit circa 3 Sekunden lang gedrückt.

- Jedes Mal, wenn Sie  und  circa 3 Sekunden lang gedrückt halten, schaltet die Einstellung zwischen Normal und Niedrig um.

[Wenn die Einstellung auf Niedrig gewechselt wird]
Ein kurzer Piepton ertönt und die Streamer-Lampe blinkt circa 5 Sekunden lang.



[Wenn die Einstellung auf Normal gewechselt wird]
Ein kurzer Piepton ertönt und die Streamer-Lampe leuchtet circa 5 Sekunden lang.



■ Betriebsstatus des Streamers

Streamer-Leistungseinstellungen		Normal	Niedrig
GEBLÄSE	Leicht, Schwach	EIN-AUS*	AUS
	Standard		EIN-AUS*
	Turbo	EIN	EIN
MODUS	AUTOMATISCHES GEBLÄSE, ANTI-POLLEN	EIN-AUS*	EIN-AUS*
	ECONO		AUS

*Der Streamer-Betriebsstatus EIN-AUS bedeutet, dass sich der Streamer je nach Ausmaß der Luftverunreinigungen und der GEBLÄSE-Einstellung automatisch auf EIN und AUS stellt.

- Die Streamer-Lampe schaltet sich aus, wenn der Streamer-Betrieb auf AUS geschaltet ist.

Hinweis

- Es wird empfohlen, den Streamer auf Normal einzustellen, da bei der Einstellung auf Niedrig die Desodorierungsleistung reduziert ist.
- Die Einstellungen bleiben gespeichert, auch wenn die Einheit von der Netzsteckdose getrennt wird.

Wenn die Ausgabe der aktiven Plasma-Ionen ausgeschaltet werden soll

*Einstellung zum Zeitpunkt des Kaufs



Einstellungen für die Ausgabe von aktiven Plasma-Ionen

EIN*

AUS

Einstellverfahren **Fernbedienung**

Halten Sie  und  bei eingestecktem Netzstecker und ausgeschalteter Einheit circa 3 Sekunden lang gedrückt.

- Jedes Mal, wenn Sie  und  circa 3 Sekunden lang gedrückt halten, wechselt die Einstellung zwischen EIN und AUS.

[Wenn die Einstellung auf AUS wechselt]
Ein kurzer Piepton ertönt und die Staublampe und die Geruchssensor-Lampe blinken circa 5 Sekunden lang grün.



[Wenn die Einstellung auf EIN wechselt]
Ein kurzer Piepton ertönt und die Staublampe und die Geruchssensor-Lampe leuchten circa 5 Sekunden lang grün.



Hinweis

- Die Einstellungen bleiben gespeichert, auch wenn die Einheit von der Netzsteckdose getrennt wird.
- Bei Einstellung auf AUS stoppt die Entladung von aktiven Plasma-Ionen, der Abbau von Staub und Geruch fährt jedoch fort.
- Wenn Sie der Ozongeruch stört, stellen Sie die Ausgabe von aktiven Plasma-Ionen auf AUS.
- Wenn Sie der Ozongeruch auch dann noch stört, wenn Sie die Ausgabe auf AUS eingestellt haben, stellen Sie die Streamer-Leistung auf Niedrig ein.

Erweiterte Einstellungen



Wenn die Empfindlichkeit des Staub/PM2,5-Sensors nicht Ihren Wünschen entspricht

*Einstellung zum Zeitpunkt des Kaufs

Empfindlichkeitseinstellung für Staub / PM2,5-Sensor



Hoch	Normal*	Niedrig
------	---------	---------

Einstellverfahren **Fernbedienung** Einheit

1. Halten Sie  **an der Einheit circa 5 Sekunden lang gedrückt und wenn ein kurzer Piepton ertönt, drücken Sie gleichzeitig**  **auf der Fernbedienung und**  **an der Einheit.**

- Diese Einstellungsänderung kann bei eingeschalteter oder ausgeschalteter Einheit vorgenommen werden.

2. Lassen Sie beide Tasten los, wenn ein kurzer Piepton ertönt.

- Eine der GEBLÄSE-Lampen ( (Schwach),  (Standard),  (Turbo)) blinkt circa 5 Sekunden lang und dann leuchtet die Lampe der aktuell eingestellten Empfindlichkeit.

3. Drücken Sie  **an der Einheit, um die Empfindlichkeitseinstellung zu ändern.**

- Bei jedem Drücken wird zwischen den GEBLÄSE-Lampen umgeschaltet und Sie können die Empfindlichkeit einstellen.

Zur Einstellung der Empfindlichkeit auf **Hoch**

► Wählen Sie die GEBLÄSE-Lampe  (Turbo).

Zur Einstellung der Empfindlichkeit auf **Niedrig**

► Wählen Sie die GEBLÄSE-Lampe  (Schwach).

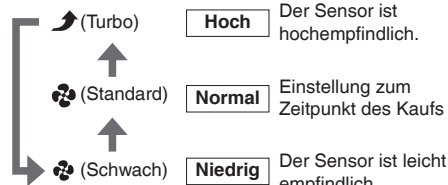

- Die Einstellung wird mit Hilfe der GEBLÄSE-Lampen angezeigt. Wenn sich der Status der GEBLÄSE-Lampen nicht ändert, ziehen Sie den Netzstecker der Einheit ab, warten Sie mindestens 5 Sekunden, stecken Sie dann den Netzstecker wieder ein und wiederholen Sie den oben beschriebenen Vorgang von Anfang an.

4. Wählen Sie die neue Einstellung aus und drücken Sie  **auf der Fernbedienung.**

- Ein kurzer Piepton ertönt und die neue Einstellung blinkt. Ziehen Sie den Netzstecker der Einheit ab, während die Lampe blinkt, und warten Sie dann mindestens 5 Sekunden und stecken Sie dann den Netzstecker wieder ein. Die Einstellung ist damit abgeschlossen.
- Wenn Sie dieses Verfahren nicht durchführen, kehrt die Einheit nicht in den normalen Betriebsmodus zurück.

Hinweis

- Die Einstellungen bleiben gespeichert, auch wenn die Einheit von der Netzsteckdose getrennt wird.



Wenn Sie den Überwachungsmodus (im ECONO-MODUS) auf AUS einstellen möchten

*Einstellung zum Zeitpunkt des Kaufs

Einstellungen der Modi im ECONO-MODUS

Überwachung EIN*	Überwachung AUS
---------------------	--------------------

Einstellverfahren **Fernbedienung** Einheit

1. Halten Sie  an der Einheit circa 5 Sekunden lang gedrückt und wenn ein kurzer Piepton ertönt, drücken Sie gleichzeitig  auf der Fernbedienung und  an der Einheit.

- Diese Einstellungsänderung kann bei eingeschalteter oder ausgeschalteter Einheit vorgenommen werden.

2. Lassen Sie beide Tasten los, wenn ein kurzer Piepton ertönt.

- Die GEBLÄSE-Lampe  (Leicht) und die ECONO-MODUS-Lampe blinken erst circa 5 Sekunden lang und leuchten dann. Die ECONO-MODUS-Lampe leuchtet oder blinkt, je nachdem, ob sich der Überwachungsmodus im Status EIN/AUS befindet.

3. Drücken Sie  an der Einheit, um die Einstellung zu ändern.

- Bei jedem Drücken wird die ECONO-MODUS-Lampe auf EIN bzw. AUS geschaltet. (Die GEBLÄSE-Lampe  (Leicht) leuchtet weiter.)

Zum Einstellen des Überwachungsmodus auf **EIN**

► Schalten Sie die ECONO-MODUS-Lampe ein.

ECONO **EIN** Einstellung zum Zeitpunkt des Kaufs

Zum Einstellen des Überwachungsmodus auf **AUS**

► Schalten Sie die ECONO-MODUS-Lampe aus.

ECONO **AUS**

- Die Einstellung wird mit Hilfe der ECONO-MODUS-Lampe angezeigt. Wenn sich der Status der ECONO-MODUS-Lampe nicht ändert, ziehen Sie den Netzstecker der Einheit ab, warten Sie mindestens 5 Sekunden, stecken Sie dann den Netzstecker wieder ein und wiederholen Sie den oben beschriebenen Vorgang von Anfang an.

4. Wählen Sie die neue Einstellung aus und drücken Sie  auf der Fernbedienung.

- Ein kurzer Piepton ertönt und die GEBLÄSE-Lampe  (Leicht) blinkt. Wenn der Überwachungsmodus auf EIN geschaltet ist, blinkt auch die ECONO-MODUS-Lampe. Ziehen Sie den Netzstecker der Einheit ab, während die Lampe blinkt, und warten Sie dann mindestens 5 Sekunden und stecken Sie dann den Netzstecker wieder ein. Die Einstellung ist damit abgeschlossen.
- Wenn Sie dieses Verfahren nicht durchführen, kehrt die Einheit nicht in den normalen Betriebsmodus zurück.

Hinweis

- Die Einstellungen bleiben gespeichert, auch wenn die Einheit von der Netzsteckdose getrennt wird.

Trennen Sie die Einheit vor Reinigungs- und Wartungsarbeiten von der Netzsteckdose. (Es besteht die Gefahr von Stromschlag oder Verletzungen)

Wartung

Ausblasgitter

Bei Verschmutzung

Abwischen

- Wischen Sie Schmutz mit einem weichen feuchten Tuch ab und spülen Sie mit Wasser nach.
- Verwenden Sie keine harte Bürste etc. (Anderenfalls besteht die Gefahr von Schäden)
- Lassen Sie stark verschmutzte Teile in lauwarmem Wasser oder zimmerwarmem Wasser mit Neutralreiniger für den Küchengebrauch einweichen, spülen Sie dann das Reinigungsmittel gründlich ab und lassen Sie das Teil im Schatten trocknen.

Reinigen/Spülen

Entfernen

Setzen Sie Ihre Finger in die Einkerbungen an der Oberseite der Einheit ein und heben Sie die Oberseite an.

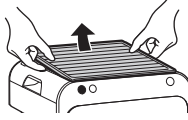

Anbringen

Achten Sie auf die korrekte Ausrichtung und bringen Sie die Oberseite an.

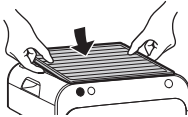

Einheit

Bei Verschmutzung

Abwischen

- Wischen Sie Schmutz mit einem weichen feuchten Tuch ab.
- Wischen Sie stark verschmutzte Teile mit einem Tuch ab, das Sie zuvor mit Neutralreiniger für den Küchengebrauch eingeweicht haben.
- Verwenden Sie keine harte Bürste etc. (Anderenfalls besteht die Gefahr von Schäden)

Vorfilter (Vorderseite/linke Seite/rechte Seite)

Ungefähr alle 2 Wochen

Absaugen

Reinigen/Spülen

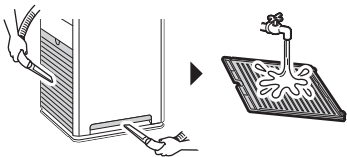

- Entfernen Sie eventuellen Staub mit einem Staubsauger, entfernen Sie den Filter und reinigen Sie ihn mit Wasser und lassen Sie ihn dann im Schatten trocknen.
- Verwenden Sie eine weiche Bürste, um die Zwischenräume im Gitter zu reinigen.

Achtung

- Verwenden Sie kein Wattestäbchen oder eine harte Bürste etc. (Anderenfalls besteht die Gefahr von Bruchschäden am Filter)
- Wenden Sie nicht zu viel Kraft an. (Anderenfalls besteht die Gefahr von Bruchschäden/Schäden am Filter)
- Lassen Sie stark verschmutzte Teile in lauwarmem Wasser oder zimmerwarmem Wasser mit Neutralreiniger für den Küchengebrauch einweichen, spülen Sie dann das Reinigungsmittel gründlich ab und lassen Sie das Teil im Schatten trocknen.

Entfernen

Greifen Sie den Vorfilter an der Einkerbung und ziehen Sie.

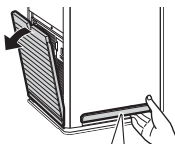

- 1 Greifen Sie beide Seiten des Vorfilters und halten Sie dabei den Daumen gegen die Einheit.



2 Ziehen Sie ihn zu sich.

Anbringen

Setzen Sie die Haken (2 Stellen) in die Einheit ein und drücken Sie, bis Sie ein Einrastgeräusch hören.

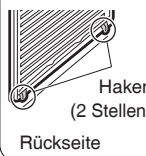

Haken (2 Stellen)

Rückseite

Setzen Sie den Haken (1 Stelle) in die Einheit ein. Scheiben Sie beide Seiten bis zur sicheren Befestigung ein.

Haken (1 Stelle)

Ansicht von oben

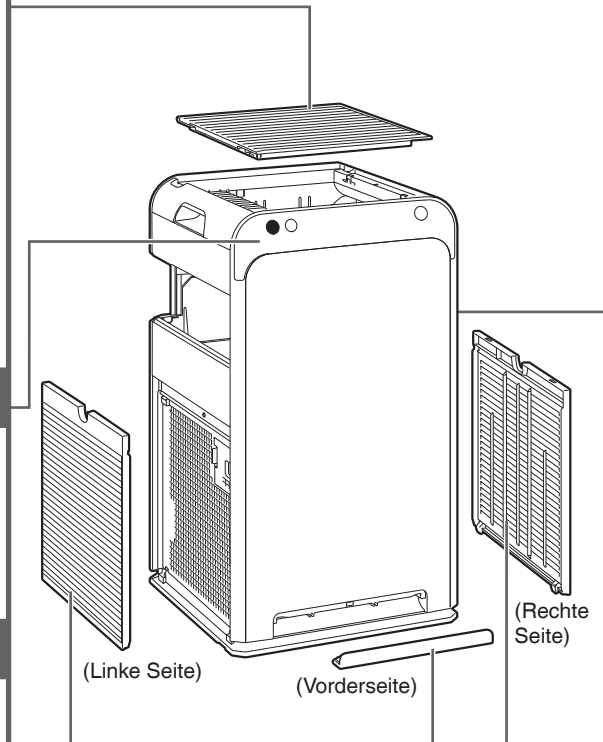

Staub/PM2,5-Sensor

Bei Staubablagerungen

Absaugen

- 1 Entfernen Sie den Vorfilter (linke Seite).
- 2 Saugen Sie eventuellen Staub an der Luftansaugung für den Staub/PM2,5-Sensor mit einer Staubsauger-Fugendüse oder einer ähnlichen Vorrichtung ab.

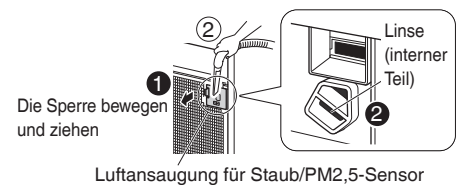

Ungefähr alle 3 Monate

Abwischen

- 1 Entfernen Sie den Vorfilter (linke Seite) und die Abdeckung der Luftansaugung für den Staub/PM2,5-Sensor.
- 2 Wischen Sie die Linse mit **einem trockenen Wattestäbchen ab**.



Linse

Eine Lampe zu Hilfe nehmen, wenn sie schwer zu erkennen ist

Saugen Sie eventuellen Staub um die Linse mit einer Staubsauger-Fugendüse oder einer ähnlichen Vorrichtung ab.

- 3 Setzen Sie die Abdeckung wieder sicher ein. (Bei nicht angebrachter Abdeckung besteht die Gefahr von Funktionsstörungen)

! WARNUNG

- Kein Benzin, Verdünnungsmittel, Polierpaste, Kerosin, Alkohol etc. verwenden. (Anderenfalls besteht die Gefahr von Stromschlag, Feuer oder Rissbildung)
- Reinigen Sie die Haupteinheit nicht mit Wasser. (Anderenfalls besteht die Gefahr von Stromschlag, Feuer oder Funktionsstörung/Bruchschäden)

Desodorierungsfiltereinheit

Bei Geruchsbildung oder Verschmutzung

Absaugen **Kein Wasser verwenden**

- Entfernen Sie die Einheit gemeinsam mit dem Rahmen und entfernen Sie Staub mit einem Staubsauger.
- **Lassen Sie das Teil bei Geruchsbildung in einem schattigen, luftigen Bereich. (Ungefähr 1 Tag)**
- Reiben Sie die Oberfläche nicht ab.
- Verwenden Sie zur Reinigung kein Wasser. (Bei Verwendung von Wasser verliert das Teil seine Form und wird unbrauchbar.) ▶ Seite 24

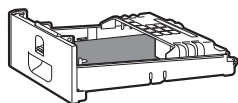

Den Desodorierungsfilter nicht vom Rahmen abnehmen

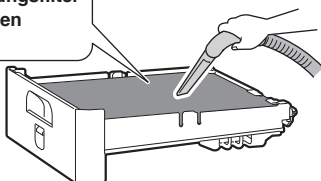

Entfernen

- Halten Sie die Desodorierungsfiltereinheit am Hebel und am Griff und entfernen Sie sie.



Anbringen

- Schieben Sie die Desodorierungsfiltereinheit komplett ein.

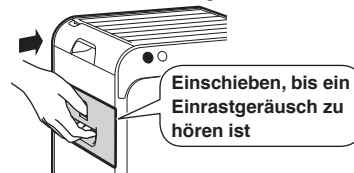

- Wenn die Desodorierungsfiltereinheit nicht oder nicht korrekt angebracht ist, blinkt die Geruchssensor-Lampe.

Staubsaammelfilter

Ungefähr alle 10 Jahre **Austausch**

Kein Wasser verwenden **Nicht absaugen**

- Verwenden Sie zur Reinigung keinen Staubsauger und kein Wasser. (Wenn der Filter beschädigt wird oder Löcher geöffnet werden etc. dringt Staub durch den Filter, was die Staubsammelleistung vermindert.)

Informationen über die Austauschintervalle

- Die Austauschintervalle hängen von der Art der Verwendung und dem Standort der Einheit ab. Standardmäßig beträgt das Austauschintervall ungefähr 10 Jahre, wenn die Einheit täglich in einem Haushalt verwendet wird, in dem 5 Zigaretten pro Tag geraucht werden. (Die Berechnung erfolgt in Übereinstimmung mit der Prüfmethode des Standard des Verbands der japanischen Elektrohersteller (JEMA) JEM1467)
- Bei starker Luftverunreinigung muss der Filter öfter ausgetauscht werden.
- Tauschen Sie den Staubsaammelfilter aus, wenn der Filter nicht mehr korrekt funktioniert.

Informationen über Kauf und Entsorgung

- Siehe „Separat erhältliche Teile“. ▶ Seite 22

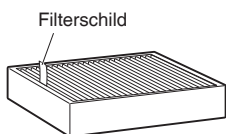

Entfernen

- 1 Entfernen Sie die Desodorierungsfiltereinheit.
- 2 Ziehen Sie das Filterschild nach oben.
- 3 Halten Sie den unteren Teil des Staubsaammelfilters fest und heben Sie ihn heraus.

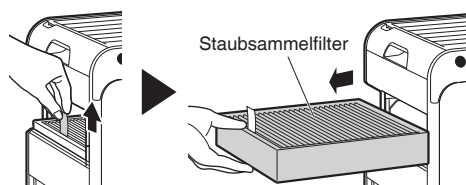

Anbringen

- 1 Bringen Sie einen neuen Staubsaammelfilter an und achten Sie dabei auf die korrekte Ausrichtung.

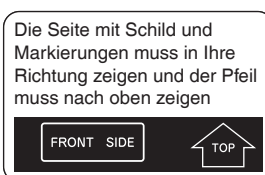

- 2 Bringen Sie die Desodorierungsfiltereinheit an.

Achtung

- Stellen Sie sicher, dass der Staubsaammelfilter und die Desodorierungsfiltereinheit an der Haupteinheit angebracht sind, wenn die Einheit in Betrieb ist. Wenn diese Teile nicht angebracht sind, wenn die Einheit in Betrieb ist, besteht die Gefahr von Funktionsstörungen/Bruchschäden.
- Beachten Sie die folgenden Hinweise, um Verfärbungen oder Verformungen zu verhindern.
 - Wenn Reinigungsmittel verwendet wird, wischen Sie alle Rückstände anschließend ab.
 - Wenn warmes Wasser verwendet wird, achten Sie darauf, dass es eine Temperatur von 40 °C oder weniger hat.
 - Lassen Sie die Teile nicht in direktem Sonnenlicht trocknen.
 - Trocknen Sie die Teile nicht mit einem Trockner.
 - Trocknen Sie die Teile nicht mit Feuer.
- Achten Sie bei Verwendung eines Staubsaugers darauf, bei der Reinigung nicht zu viel Kraft anzuwenden oder gegen das Teil zu stoßen. (Anderenfalls besteht die Gefahr von Schäden)

Trennen Sie die Einheit vor Reinigungs- und Wartungsarbeiten von der Netzsteckdose. (Es besteht die Gefahr von Stromschlag oder Verletzungen)

Wartung

Streamer-Einheit **Austausch**

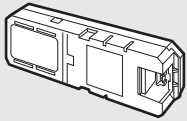

Bei blinkender Streamer-Lampe

Normalerweise ist es nicht erforderlich, die Streamer-Einheit auszutauschen. Je nach Standort, an dem die Einheit verwendet wird (Orte, an denen Öle, viel Staub oder eine hohe Luftfeuchtigkeit vorhanden sind oder Sprays und chemische Stoffe verwendet werden etc.) kann ein Austausch jedoch notwendig werden.

► Seite 23

Wenden Sie sich an den Händler.

1. Entfernen Sie den Vorfilter auf der linken Seite, von der Rückseite der Haupteinheit aus gesehen.

► Seite 19

2. Klappen Sie die Schutzabdeckungen hoch und entfernen Sie die Abdeckung der Streamer-Einheit.

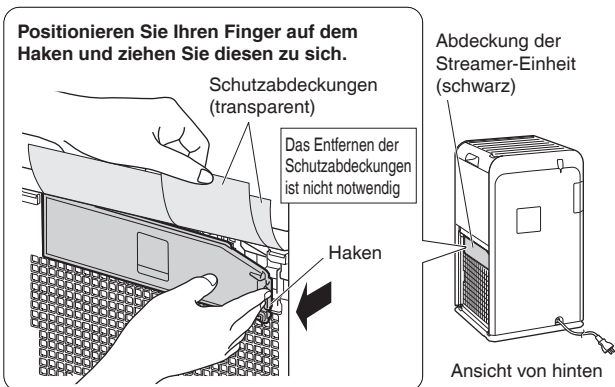

3. Entfernen Sie die Streamer-Einheit.

① Entfernen Sie den Steckverbinder der Streamer-Einheit.

1. Den Haken am Steckverbinder drücken
2. Bei gedrücktem Haken herausziehen
Die Verriegelung löst sich erst, wenn der Haken gedrückt wird
(Zu starkes Ziehen kann Bruchschäden zur Folge haben)

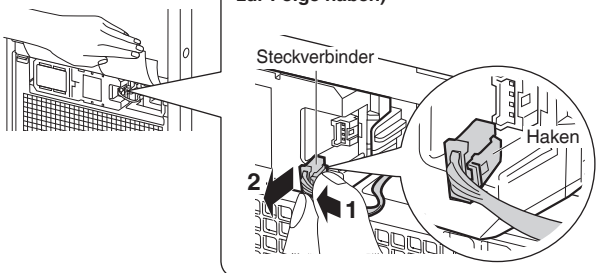

② Schieben Sie die linke Seite der Streamer-Einheit ein, sodass die rechte Seite heraustritt.

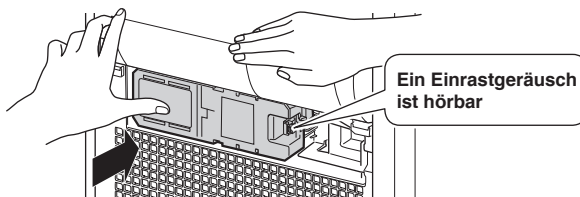

③ Entfernen Sie die Streamer-Einheit.

4. Klappen Sie die Schutzabdeckungen hoch und bringen Sie die neue Streamer-Einheit an.

① Setzen Sie zuerst die Streamer-Einheit auf der linken Seite ein und schieben Sie dann die rechte Seite ein, bis der Haken hörbar einrastet.

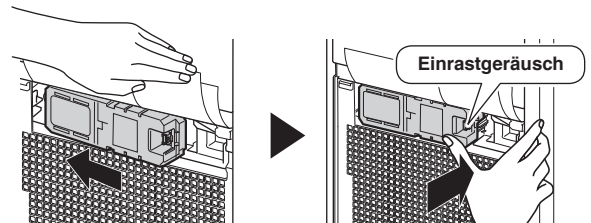

② Stellen Sie sicher, dass der Haken in die richtige Richtung nach rechts zeigt, und setzen Sie den Steckverbinder ein.

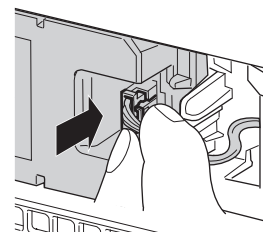

5. Klappen Sie die Schutzabdeckungen hoch und bringen Sie die Abdeckung der Streamer-Einheit an.

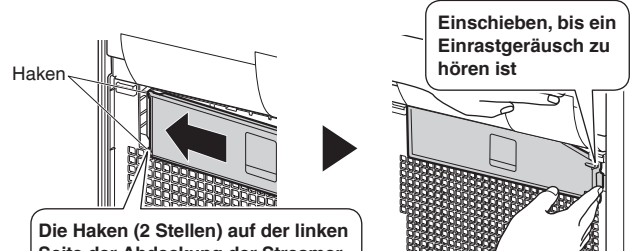

- Achten Sie darauf, das Steckverbinderkabel nicht einzuklemmen.
- Wenn die Abdeckung der Streamer-Einheit nicht korrekt angebracht ist, löst der Sicherheitsschalter aus und die Einheit ist nicht betriebsfähig.

6. Bringen Sie den Vorfilter an. ► Seite 19

7. Stecken Sie den Netzstecker ein, während Sie gleichzeitig **FAN MODE an der Einheit drücken, und warten Sie, bis ein kurzer Piepton ertönt.**

- Die Streamer-Lampe schaltet sich aus.
- Wenn Sie **FAN MODE** loslassen und versuchen, die Einheit zu starten, bevor der kurze Piepton ertönt, blinkt die Streamer-Lampe erneut.
- Wenn Sie diesen Schritt durchführen, während die Streamer-Lampe noch blinkt, stellen Sie sicher, dass der Steckverbinder korrekt eingesteckt ist.

Separat erhältliche Teile

Wenden Sie sich an den Händler.

Ersatzteil

Staubsaammelfilter (elektrostatischer HEPA-Filter) (1 Stck.)

Modell: KAFP080B4E

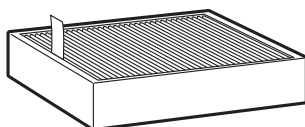

- Tauschen Sie ihn ungefähr alle 10 Jahre aus.
- Nimmt Staub und Pollen auf.

- Wenn das Teil nicht korrekt gewartet wird, besteht die Gefahr von Folgendem:
 - Verminderte Luftreinigungsleistung
 - Verminderte Desodorierungsleistung
 - Abgabe von Gerüchen
- Beachten Sie bei der Entsorgung des Staubsaammelfilters (aus Polyester und Polypropylen) die örtlichen Vorschriften zur Abfalltrennung.

■ Entsorgungsvorschriften



Ihr Produkt und die mit der Steuerung gelieferten Batterien sind mit diesem Symbol gekennzeichnet. Dieses Symbol bedeutet, dass elektrische und elektronische Produkte und Batterien nicht gemeinsam mit unsortiertem Haushaltsmüll entsorgt werden dürfen.

Bei Batterien kann ein chemisches Symbol neben dem Symbol aufgedruckt sein. Dieses chemische Symbol bedeutet, dass die Batterie ein Schwermetall in einer bestimmten Konzentration enthält. Mögliche chemische Symbole sind:

- Pb: Blei (>0,004 %)
- Hg: Quecksilber (>0,0005 %)

Die Entsorgung dieses Produkts muss in Übereinstimmung mit den maßgeblichen örtlichen und nationalen Rechtsvorschriften erfolgen. Die Einheiten und Altbatterien müssen von einer auf Wiederverwendung, Recycling und Wiedergewinnung spezialisierten Abfallbehandlungsanlage behandelt werden.

Indem Sie eine korrekte Entsorgung sicherstellen, tragen Sie dazu bei, potenziell negative Auswirkungen für die Umwelt und die Gesundheit zu verhindern.

Bitte wenden Sie sich für weitere Informationen an den Monteur oder die örtliche Behörde.

Bei längerer Nichtverwendung der Einheit

1. Ziehen Sie den Netzstecker ab.

2. Reinigen Sie die Teile. [▶ Seite 19, 20](#)

- Insbesondere die mit Wasser gereinigten Teile müssen komplett trocken sein. (Bei verbleibender Feuchtigkeit besteht die Gefahr von Schimmelbildung)





3. Decken Sie den Luftauslass oder andere Öffnungen mit einem Plastikbeutel oder Ähnlichem ab, um das Eindringen von Staub zu verhindern, und bewahren Sie die Einheit aufrecht an einem trockenen Ort auf. (Wenn die Einheit kopfüber oder horizontal aufbewahrt wird, besteht die Gefahr von Funktionsstörungen/Bruchschäden)

Informationen über die Anzeigelampen

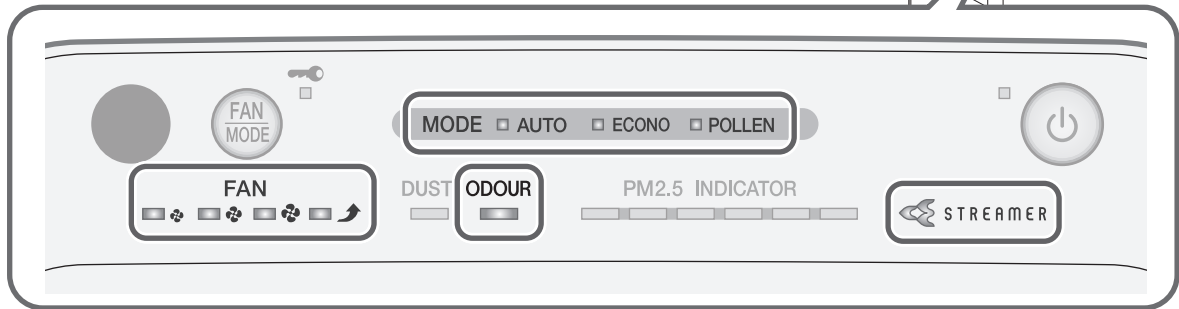
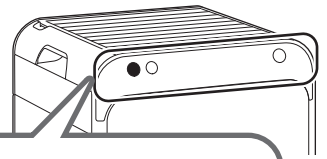
Bedien-/Anzeigetafel

Kontrollieren Sie die Anzeigelampen und gehen Sie jeweils wie unten angegeben vor.

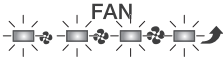

Anzeigelampe	Ursache/Lösung	
Die Geruchssensor-Lampe blinkt 	Diese Lampe blinkt, wenn sich die Desodorierungsfiltereinheit gelöst hat oder nicht korrekt angebracht ist. → Bringen Sie die Desodorierungsfiltereinheit korrekt an. (▶ Seite 20)	
Die Streamer-Lampe blinkt 	Die Streamer-Einheit muss ausgetauscht werden. (▶ Seite 21) Diese Lampe blinkt, wenn sich die Streamer-Einheit gelöst hat oder nicht korrekt angebracht ist. → Bringen Sie die Streamer-Einheit korrekt an. (▶ Seite 21)	
Alle 3 MODUS-Lampen blinken gleichzeitig 	Eine elektrische Komponente ist defekt. → Wenden Sie sich an den Händler.	
Die AUTOMATISCHER GEBLÄSEMODUS-Lampe blinkt 	Eine elektrische Komponente ist defekt. → Wenden Sie sich an den Händler.	
Alle 4 GEBLÄSE-Lampen blinken gleichzeitig 	Sind der Vorfilter, das Ausblasgitter und der Staubsammelfilter angebracht? Diese Lampen können blinken, wenn die Einheit läuft, ohne dass ein bestimmtes Teil angebracht ist.	<ul style="list-style-type: none"> ■ Wenn alle Teile angebracht sind Eine elektrische Komponente ist defekt. → Wenden Sie sich an den Händler. ■ Wenn ein oder mehr Teile nicht angebracht sind Ziehen Sie den Netzstecker ab, bringen Sie die betreffenden Teile an und schalten Sie die Einheit wieder ein.
	Hat sich Staub am Vorfilter gesammelt?	<ul style="list-style-type: none"> ■ Wenn sich kein Staub gesammelt hat Eine elektrische Komponente ist defekt. → Wenden Sie sich an den Händler. ■ Wenn sich Staub gesammelt hat Ziehen Sie den Netzstecker ab, reinigen Sie den Vorfilter und schalten Sie die Einheit wieder ein. (▶ Seite 19)
	Ist der Luftauslass blockiert?	<ul style="list-style-type: none"> ■ Wenn der Luftauslass nicht blockiert ist Eine elektrische Komponente ist defekt. → Wenden Sie sich an den Händler. ■ Wenn der Luftauslass blockiert ist Entfernen Sie eventuelle Hindernisse, die den Luftauslass blockieren, und schalten Sie die Einheit wieder ein.
	Diese Lampen können blinken, wenn plötzliche Spannungsschwankungen auftreten. (▶ Seite 26)	

Häufig gestellte Fragen

Kontrollieren Sie bitte Folgendes, bevor Sie sich an den Händler wenden.

F: Die Empfindlichkeit des Staub/PM2,5-Sensors scheint niedrig zu sein...

- A:** Reinigen Sie den Staub/PM2,5-Sensor regelmäßig, da Schmutz auf der Linse zu einer niedrigen Empfindlichkeit führen kann. [► Seite 19](#)
- Darüber hinaus hängt die Ansprechzeit des Staub/PM2,5-Sensors von der Raumgröße ab. Nehmen Sie Justierungen entsprechend dem Verfahren für die Einstellung der Empfindlichkeit des Staub/PM2,5-Sensors vor. [► Seite 17](#)
- Bei der GEBLÄSE-Einstellung „Turbo“ oder bei einem hohen Luftstrom in der Betriebsart AUTOMATISCHER GEBLÄSEMODUS kann die Reaktionsfähigkeit des Staub/PM2,5-Sensors unzureichend sein.
- Durch den starken Luftstrom wird Staub in den Lufteinlass gesaugt, bevor er vom Staub/PM2,5-Sensor detektiert werden kann. Dies ist normal (keine Funktionsstörung).

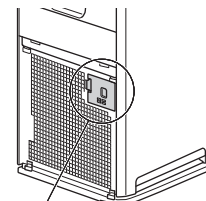

Staub/PM2,5-Sensor

F: Kann der Staubsammelfilter gereinigt werden?

- A:** **Nein. Versuchen Sie nicht, ihn mit einem Staubsauger oder Wasser zu reinigen.** (Anderenfalls kann eine verminderte Leistung des Staubsammelfilters die Folge sein) Tauschen Sie den Filter bei starken Schmutzablagerungen aus.

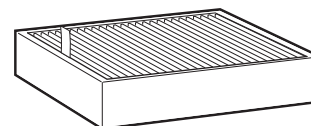

F: Der Staubsammelfilter wird leicht schwarz...

- A:** Die schwarze Verfärbung beeinträchtigt die Staubsammelleistung nicht. Sollte dies jedoch ein Problem darstellen, kann der Filter ausgetauscht werden.

F: Kann der DesodorierungsfILTER mit Wasser gereinigt werden? Oder muss er ausgetauscht werden?

- A:** **Er kann nicht mit Wasser gereinigt werden.** (Bei Verwendung von Wasser verliert das Teil seine Form und wird unbrauchbar.) Wenn Sie ihn unbeabsichtigt mit Wasser gereinigt haben, wenden Sie sich an den Händler. Entfernen Sie die Desodorierungsfiltereinheit von der Haupteinheit und entfernen Sie eventuellen Staub mit einem Staubsauger. Es ist nicht notwendig, den Filter auszutauschen. **Lassen Sie das Teil bei Geruchsbildung in einem schattigen, luftigen Bereich. (Ungefähr 1 Tag)** [► Seite 20](#)

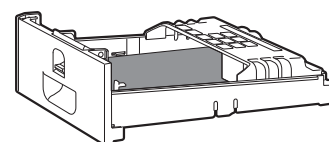

Störungssuche

■ Kontrollieren Sie bitte Folgendes, bevor Sie sich an den Händler wenden und um Reparatur bitten.

Wenn das Problem fortbesteht, wenden Sie sich an den Händler.

■ Bei einer Funktionsstörung im Betrieb

Wenn die Anzeigelampe anomal leuchtet oder aufgrund eines Blitzschlags etc. nicht mehr funktionsfähig ist, ziehen Sie den Netzstecker ab, warten Sie mindestens 5 Sekunden, stecken Sie dann den Netzstecker wieder ein und schalten Sie die Einheit ein.



Kein Problem





Dies ist kein Problem.





Kontrolle

Bitte kontrollieren Sie noch einmal, bevor Sie eine Reparatur anfordern.

■ Einheit reagiert nicht













Phänomen	Kontrollpunkte
Keine Reaktion, auch wenn  an der Fernbedienung gedrückt wird	<ul style="list-style-type: none">  • Ist die Batterie leer? → Tauschen Sie die Batterie aus. ▶ Seite 11 • Ist eine Taste an einer Fernbedienung für ein TV, einen Videorekorder oder ein anderes Gerät eingedrückt? → Wenn eine Taste an einer anderen Fernbedienung durch einen Fernbedienungshalter etc. eingedrückt ist, kann dies den Empfang stören. • Gibt es ein Gerät im Raum, das die Signale der Fernbedienung umleitet? → Einige Geräte wie beispielsweise TV-Lautsprecher sind mit solchen Geräten ausgestattet. Wenn sich ein solches Gerät im Raum befindet, können die von diesem Gerät ausgehenden Signale die Signale von der Fernbedienung stören und den Empfang dieser Signale verhindern.
	<ul style="list-style-type: none">  • Um das System zu schützen, kann die Einheit nach einer plötzlichen Spannungsschwankung stoppen. Wenn die Einheit bei Auftreten der Spannungsschwankung in Betrieb war, wird der Betrieb wieder aufgenommen, sobald die Spannung wieder normal ist. Spannungsbereich: 180V-264V
Einheit nicht betriebsfähig	<ul style="list-style-type: none">  • Ist die Abdeckung der Streamer-Einheit angebracht? Wenn sie nicht angebracht ist, löst der Sicherheitsschalter aus und die Einheit ist nicht betriebsfähig. → Die Abdeckung der Streamer-Einheit korrekt anbringen und erneut versuchen, die Einheit zu starten. ▶ Seite 21

■ Geräusche sind hörbar

Phänomen	Kontrollpunkte
Zischendes Geräusch im Betrieb	<ul style="list-style-type: none">  • Bei der Streamer-Entladung im Streamer-Betrieb wird ein zischendes Geräusch erzeugt. Je nach Verwendungsbedingungen kann das Geräusch nachlassen oder sich in ein knackendes, surrendes oder gluckernes Geräusch verwandeln. Das ist jedoch normal. Wenn die Geräusche ein Problem darstellen, stellen Sie die Einheit an einem anderen Standort auf. ▶ Seite 16
Pfeifendes und flatterndes Geräusch im Betrieb	<ul style="list-style-type: none">  • Hat sich Staub am Vorfilter gesammelt? → Reinigen Sie dieses Teil. ▶ Seite 19 • Ist der Staubsammelfilter verstopft? → Je nach Verwendungsbedingungen kann der Staubsammelfilter verstopfen, was seine Lebensdauer verkürzt. ▶ Seite 9 Tauschen Sie den Staubsammelfilter aus. ▶ Seite 20
Betriebsgeräusch ist laut	<ul style="list-style-type: none">  • Ist der Staubsammelfilter korrekt angebracht? → Wenn er nicht korrekt angebracht ist, werden die Betriebsgeräusche möglicherweise lauter. ▶ Seite 20

■ Anzeigelampen

Phänomen	Kontrollpunkte
Die Anzeigelampen leuchten nicht Die Anzeigelampen schalten sich 10 Sekunden nach Einschalten der Einheit aus	<ul style="list-style-type: none">  • Ist die Helligkeit der Anzeigelampen auf AUS geschaltet? → Wenn die Helligkeit der Anzeigelampen auf AUS geschaltet ist, bleiben alle Lampen mit Ausnahme der EIN/AUS-Lampe ausgeschaltet. → Wenn die Helligkeit der Anzeigelampen auf AUS geschaltet ist, wird die Helligkeit der Anzeigelampen nach Einschalten der Einheit 10 Sekunden lang GEDIMMT und schaltet sich dann aus. ▶ Seite 15

Phänomen	Kontrollpunkte
<p>Alle GEBLÄSE-Lampen ( (Leicht),  (Schwach),  (Standard) und  (Turbo)) blinken gemeinsam</p>	<p> • Sind der Vorfilter, das Ausblasgitter und der Staubsammelfilter angebracht? Diese Lampen können blinken, wenn die Einheit läuft, ohne dass ein bestimmtes Teil angebracht ist. [Wenn ein oder mehr Teile nicht angebracht sind] → Ziehen Sie den Netzstecker ab, bringen Sie die betreffenden Teile an und schalten Sie die Einheit wieder ein. [Wenn alle Teile angebracht sind] Eine elektrische Komponente ist defekt. → Wenden Sie sich an den Händler.</p> <p>• Hat sich Staub am Vorfilter gesammelt? [Wenn sich Staub gesammelt hat] ▶ Seite 19 → Ziehen Sie den Netzstecker ab, reinigen Sie den Vorfilter und schalten Sie die Einheit wieder ein. [Wenn sich kein Staub gesammelt hat] Eine elektrische Komponente ist defekt. → Wenden Sie sich an den Händler.</p> <p>• Ist der Luftauslass blockiert? [Wenn der Luftauslass blockiert ist] → Entfernen Sie eventuelle Hindernisse, die den Luftauslass blockieren, und schalten Sie die Einheit wieder ein. [Wenn der Luftauslass nicht blockiert ist] Eine elektrische Komponente ist defekt. → Wenden Sie sich an den Händler.</p> <p> • Diese Lampen können blinken, wenn plötzliche Spannungsschwankungen auftreten. Die Lampen kehren in ihren vorherigen Zustand zurück, sobald die Spannung wieder normal ist. Spannungsbereich: 180V-264V</p>
<p>Die Staubsensorlampe bleibt orange oder rot</p> <p>Die PM2,5-ANZEIGE-Lampe bleibt rot, violett oder braun</p>	<p> • Hat sich Staub in der oder um die Luftansaugung für den Staub/PM2,5-Sensor angesammelt? → Saugen Sie mit einem Staubsauger eventuellen Staub von der Luftansaugung. ▶ Seite 19</p> <p>• Hat sich die Abdeckung von der Luftansaugung für den Staub/PM2,5-Sensor gelöst? → Bringen Sie die Abdeckung sicher an. ▶ Seite 19</p> <p>• Ist die Linse für den Staub/PM2,5-Sensor schmutzig? → Wischen Sie Schmutz mit einem trockenen Wattestäbchen oder Ähnlichem von der Linse. ▶ Seite 19</p> <p>• Ist der Vorfilter schmutzig? ▶ Seite 19 → Reinigen Sie diese Teile.</p> <p>Nach der Reinigung kehrt die Einheit kurz nach dem Einschalten zum normalen Betrieb zurück.</p>
<p>Geruch ist wahrnehmbar, die Geruchssensor-Lampe leuchtet jedoch weiterhin grün</p>	<p> • War der Geruch bereits vorhanden, als Sie den Netzstecker eingesteckt haben? → Die Grundempfindlichkeit des Geruchssensors wird durch die Geruchsintensität (ungefähr) in der ersten Minute nach jedem Einstecken des Netzsteckers bestimmt. ▶ Seite 7</p> <p>Um die Grundempfindlichkeit des Geruchssensors zu justieren, ziehen Sie den Netzstecker ab, wenn die Luft sauber (geruchlos) ist, warten Sie mindestens 5 Sekunden, stecken Sie dann den Netzstecker wieder ein und schalten Sie die Einheit ein.</p>
<p>Gelegentlich leuchtet die Streamer-Lampe nicht</p>	<p> • Je nach Ausmaß der Luftverunreinigungen schaltet sich der Streamer-Betrieb möglicherweise auf AUS. Die Streamer-Lampe schaltet sich aus, wenn der Streamer-Betrieb auf AUS geschaltet ist. ▶ Seite 16</p> <p> • Ist die Streamer-Leistung auf Niedrig eingestellt? → Wenn sie auf Niedrig eingestellt ist, bleibt der Streamer kürzer in Betrieb als bei Einstellung der Streamer-Leistung auf Normal. ▶ Seite 16</p> <p>• Läuft die Einheit im ECONO-MODUS? → Die Streamer-Lampe leuchtet nicht, wenn sich die Einheit im Überwachungsmodus befindet. ▶ Seite 14</p>
<p>Die Streamer-Lampe blinkt, obwohl die Streamer-Einheit ausgetauscht wurde</p>	<p> • Wurde nach dem Austausch der Netzstecker bei gleichzeitigem Drücken von  an der Einheit eingesteckt? ▶ Seite 21</p> <p>• Ist der Steckverbinder der Streamer-Einheit korrekt montiert? [Bei unkorrekter Montage] → Ziehen Sie den Netzstecker ab, bringen Sie den Steckverbinder erneut an und versuchen Sie, die Einheit zu starten. ▶ Seite 21 [Bei korrekter Montage] Eine elektrische Komponente ist defekt. → Wenden Sie sich an den Händler.</p>
<p>Die Geruchssensor-Lampe blinkt</p>	<p> • Ist die Desodorierungsfiltereinheit angebracht? → Bringen Sie die Desodorierungsfiltereinheit an. ▶ Seite 20</p>

Störungssuche

■ Luftreinigungsfunktion

Phänomen	Kontrollpunkte
Die Luftreinigungsleistung ist reduziert	<ul style="list-style-type: none"> <input type="checkbox"/> • Ist die Einheit von Hindernissen umgeben oder an einem Ort aufgestellt, den der Luftstrom nicht erreichen kann? → Wählen Sie eine Position, die frei von Hindernissen ist und in der der Luftstrom alle Bereiche des Raums erreichen kann. • Ist der Vorfilter oder der Staubsammelfilter schmutzig? → Reinigen Sie diese Teile. ▶ Seite 19, 20
Der Luftauslass gibt Geruch ab	<ul style="list-style-type: none"> <input type="checkbox"/> • Ist der Desodorierungsfilter schmutzig? → Reinigen Sie die Teile. ▶ Seite 20 • Eventuell kann am Luftauslass ein leichter Geruch wahrnehmbar sein, da kleinste Mengen Ozon erzeugt werden. Diese Menge ist jedoch geringfügig und gefährdet Ihre Gesundheit nicht. • Ist der Raum voller Gerüche durch Kochen oder mehrere Personen, die gleichzeitig rauchen, etc.? → Der Geruch wird bei laufender Einheit allmählich nachlassen. • Haben Sie die Einheit in einem anderen Raum aufgestellt? → Die Einheit gibt möglicherweise den Geruch des Raums ab, in dem sie vorher aufgestellt war. Lassen Sie die Einheit eine Weile länger laufen. • Ist irgendwas im Raum, das kontinuierlich Geruch abgibt? (Anstrichfarbe, neue Möbel, Tapete, Sprays, Kosmetikartikel, Chemikalien) → Da sich kontinuierlich abgegebene Gerüche nicht komplett beseitigen lassen, sollten Sie den Raum gleichzeitig lüften oder die Einheit eine kurze Zeit lang in einem gut gelüfteten Raum laufen lassen.
Es wird keine Luft abgegeben	<ul style="list-style-type: none"> <input type="checkbox"/> • Ist der Luftauslass oder der Lufteinlass blockiert? Wenn nicht, ist eine elektrische Komponente defekt. → Wenden Sie sich an den Händler.

■ Sonstiges

Phänomen	Kontrollpunkte
Das Gebläse stoppt mitten im Betrieb der Einheit	<ul style="list-style-type: none"> <input checked="" type="checkbox"/> • Wenn die Einheit während des Betriebs im ECONO-MODUS auf den Überwachungsmodus wechselt, schaltet sich das Gebläse wiederholt ein und aus. ▶ Seite 14
	<ul style="list-style-type: none"> <input type="checkbox"/> • Wurden der Vorfilter, das Ausblasgitter und der Staubsammelfilter angebracht, bevor die Einheit gestartet wurde? Das Gebläse ist so konfiguriert, dass es stoppt, um die elektrischen Komponenten zu schützen, wenn ein Teil nicht korrekt angebracht ist. → Wenn ein Teil nicht angebracht ist, ziehen Sie den Netzstecker der Einheit ab und bringen Sie alle Teile an, bevor Sie die Einheit wieder einschalten.
Bei der Streamer-Entladung ist kein Geräusch zu hören	<ul style="list-style-type: none"> <input checked="" type="checkbox"/> • Je nach Ausmaß der Luftverunreinigungen schaltet sich der Streamer-Betrieb möglicherweise auf AUS. ▶ Seite 16
	<ul style="list-style-type: none"> <input type="checkbox"/> • Ist die Streamer-Leistung auf Niedrig eingestellt? ▶ Seite 16
Es treten Interferenzen am TV-Bildschirm auf	<ul style="list-style-type: none"> <input type="checkbox"/> • Befindet sich das TV oder Radio innerhalb einer Entfernung von 2 m von der Einheit oder ist eine Zimmerantenne in der Nähe der Einheit positioniert? • Verlaufen das Netzkabel oder das Antennenkabel für das TV oder Radio in der Nähe der Einheit? → Stellen Sie die Einheit so weit wie möglich von TV, Radio oder Antenne entfernt auf.
Bereits beim Einstecken des Netzsteckers startet der Betrieb	<ul style="list-style-type: none"> <input type="checkbox"/> • Haben Sie den Netzstecker während eines Stromausfalls oder bei einer plötzlichen Spannungsschwankung abgezogen? Oder haben Sie die Einheit gestoppt, indem Sie den Netzstecker im letzten Betrieb abgezogen haben? → Die automatische Neustart-Funktion nimmt den Betrieb automatisch wieder auf.

Spezifikationen

Modellname	MC55WVM			
Spannungsversorgung	Einphasig 50Hz 220-240V / 60Hz 220-230V			
Betriebsmodus	Luftreinigung			
	Turbo	Standard	Schwach	Leicht
Stromverbrauch (W)	37	15	10	8
Betriebsgeräusch (dB)	53	39	29	19
Luftmenge (m ³ /h)	330	192	120	66
Abdeckungsbereich (m ²)	41			*1
Außenmaße (mm)	500(H)× 270(W)× 270(D)			
Gewicht (kg)	6,8			
Netzkabellänge (m)	1,8			

Hergestellt in China

- **Diese Spezifikationswerte gelten sowohl für 50Hz 220–240V als auch für 60Hz 220–230V.**
 - **Auch bei ausgeschalteter Stromversorgung wird aufgrund des Betriebs des Microcomputers noch ungefähr 1W Strom verbraucht.**
- *1. Der Abdeckungsbereich wurde in Übereinstimmung mit JEM1467 berechnet. (bei GEBLÄSE-Einstellung „Turbo“)

DAIKIN INDUSTRIES, LTD.

Head office:
Umeda Center Bldg., 2-4-12, Nakazaki-Nishi,
Kita-ku, Osaka, 530-8323 Japan

Tokyo office:
JR Shinagawa East Bldg., 2-18-1, Konan,
Minato-ku, Tokyo, 108-0075 Japan
<https://www.daikin.com>

DAIKIN EUROPE N.V.

Zandvoordestraat 300, B-8400 Oostende, Belgium

DAIKIN ISITMA VE SOĞUTMA SİSTEMLERİ SAN. TİC. A.Ş.

Gülsuyu Mahallesi, Fevzi Çakmak Caddesi, Burçak Sokak No:20

34848 Maltepe / İSTANBUL / TÜRKİYE

Tel: 0216 453 27 00

Faks: 0216 671 06 00

Çağrı Merkezi: 444 999 0

Web: www.daikin.com.tr

The bar code is a manufacturing code.



3P595629-1

M19B160 (1912)HT

EAC



The two-dimensional bar code is a manufacturing code.